

**vivitek**<sup>®</sup>  
Vivid Color, Vivid Life

user manual

使用手冊

用戶手冊

manual de usuario

manuel de l'utilisateur

Bedienungsanleitung

Manuale Utente

사용자 설명서

Руководство пользователя

handleiding

instrukcja obsługi

užívateľská príručka

εγχειρίδιο

kullanım kılavuzu

handbok

brugsanvisning

brukerveiledning

käyttöoppaan

felhasználói kézikönyv

D8 Series <sup>المستعمل</sup>  
manual do usuário

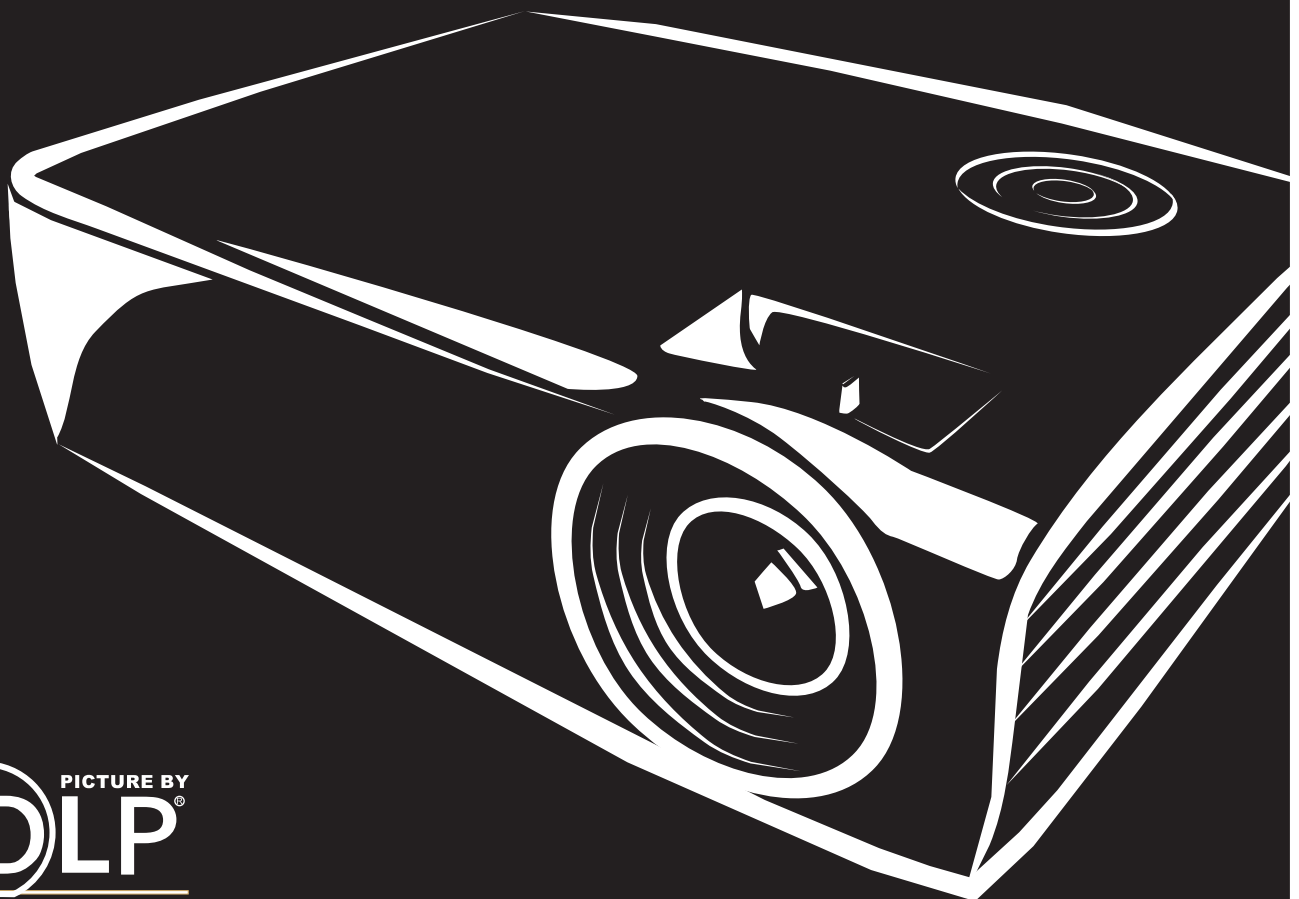

PICTURE BY  
**DLP**<sup>®</sup>  
TEXAS INSTRUMENTS

## **Droits d'auteur**

Cette publication, y compris les photos, illustrations et logiciels, est protégée par les lois internationales des droits d'auteur, avec tous droits réservés. Ni ce manuel, ni aucun extrait de celui-ci, ne peut être reproduit sans la permission écrite de l'auteur.

© Copyright 2010

## **Avis de non responsabilité**

Les informations contenues dans ce document peuvent être modifiées sans avertissement. Le fabricant ne fait aucune déclaration ou garantie quant au contenu ci-inclus et se dégage de toute responsabilité de garantie ou de commerciabilité ou d'adéquation pour tout usage particulier. Le fabricant se réserve le droit de réviser cette publication et de modifier de temps en temps son contenu sans aucune obligation de la part du fabricant d'en informer quelque personne que ce soit de telles révisions ou changements.

## **Identification des marques déposées**

Kensington est une marque déposée aux U.S.A. d'ACCO Brand Corporation avec des inscriptions émises et applications en attente dans d'autres pays à travers le monde.

Tous les autres noms de produits cités dans ce manuel appartiennent à leurs propriétaires respectifs et sont reconnus comme tels.

## Consignes de sécurité importantes

**Important :**

Nous vous recommandons fortement de lire attentivement cette section avant d'utiliser le projecteur. Ces instructions de sécurité et d'utilisation vous permettront d'utiliser en toute sécurité votre projecteur pendant de nombreuses années. Conservez ce manuel pour pouvoir le consulter ultérieurement.

### Symboles utilisés

Les symboles d'avertissement sont utilisés sur l'appareil et dans ce manuel pour vous mettre en garde contre les situations dangereuses.

Les styles suivants sont utilisés dans ce manuel pour vous communiquer des informations importantes.

**Remarque :**

Fournit des informations supplémentaires sur le sujet.

**Important :**

Offre des informations supplémentaires qui ne doivent pas être ignorées.

**Attention :**

Vous met en garde contre les situations qui pourraient endommager l'appareil.

**Avertissement :**

Vous met en garde contre les situations qui pourraient endommager l'appareil, créer un environnement dangereux, ou entraîner des blessures corporelles.

Tout au long de ce manuel, les composants et les éléments dans les menus OSD sont indiqués en gras comme dans cet exemple :

"Appuyez sur le bouton **Menu** sur la télécommande pour ouvrir le menu **Principal**."

### Informations de sécurité générales

- N'ouvrez pas le boîtier de l'appareil. Hormis la lampe de projection, il n'y a pas de pièces réparables par l'utilisateur dans l'appareil. Pour toute réparation, contactez un personnel qualifié.
- Respectez les avertissements et mises en garde dans ce manuel et sur le boîtier de l'appareil.
- La lampe de projection est extrêmement lumineuse à dessein. Pour éviter de blesser les yeux, ne regardez pas dans l'objectif quand la lampe est allumée.
- Ne placez pas l'appareil sur une surface, un chariot, ou un socle instable.
- Évitez d'utiliser le système à proximité d'un point d'eau, directement en contact avec les rayons du soleil, ou près d'un appareil de chauffage.
- Ne placez pas d'objets lourds tels que des livres ou des sacs sur l'appareil.

### **Sécurité d'alimentation**

- Utilisez uniquement le cordon d'alimentation fourni.
- Ne posez rien sur le cordon d'alimentation. Ne placez pas le cordon d'alimentation dans un endroit de passage.
- Retirez les piles de la télécommande quand vous la rangez ou que vous ne comptez pas l'utiliser pendant une période prolongée.

### **Remplacer la lampe**

Le remplacement de la lampe peut s'avérer dangereux s'il n'est pas effectué correctement. Voir Remplacer la lampe de projection en page 34 pour des instructions claires et sécurisées pour cette procédure. Avant de remplacer la lampe :

- Débranchez le cordon d'alimentation.
- Laissez la lampe refroidir pendant environ une heure.

### **Nettoyer le projecteur**

- Débranchez le cordon d'alimentation avant de nettoyer. Voir Nettoyer le projecteur en page 37.
- Laissez la lampe refroidir pendant environ une heure.

### **Avertissements réglementaires**

Avant d'installer et d'utiliser le projecteur, lisez les avis réglementaires dans la Conformité à la réglementation section en page 48.

### **Instructions de recyclage importantes:**



La (les) lampe(s) à l'intérieur de ce produit contiennent du mercure. Ce produit peut contenir d'autres déchets électroniques pouvant être dangereux s'ils ne sont pas correctement éliminés. Recycler ou éliminer conformément aux réglementations locales, de l'état, ou fédérales. Pour plus d'informations, contactez l'Alliance des Industries Electroniques (Electronic Industries Alliance) à [WWW.EIAE.ORG](http://WWW.EIAE.ORG). Pour les informations d'élimination spécifique des lampes visitez [WWW.LAMPRECYCLE.ORG](http://WWW.LAMPRECYCLE.ORG).

### **Explications des symboles**



ELIMINATION: Ne pas utiliser les services de ramassage des ordures ménagères ou municipales pour éliminer les équipements électriques et électroniques. Les pays de la CE requièrent l'utilisation de services de ramassage de recyclage séparés.

## **Caractéristiques principales**

- *Appareil léger, facile à ranger et à transporter.*
- *Compatible avec tous les standards vidéo principaux, y compris NTSC, PAL et SECAM.*
- *Une luminosité élevée permet de faire des présentations à la lumière du jour ou dans des pièces éclairées.*
- *Prend en charge les résolutions jusqu'à SXGA+ à 16,7 millions de couleurs pour offrir des images nettes et claires.*
- *L'installation souple permet de faire des projections avant et arrière.*
- *Les projections de ligne de vision restent carrées, avec la correction de distorsion avancée pour les projections d'angle.*
- *Source d'entrée automatiquement détectée.*

## **A propos de ce manuel**

Ce manuel est destiné aux utilisateurs finaux et décrit comment installer et utiliser le projecteur DLP. Chaque fois que cela est possible, des informations utiles – comme une illustration et sa description – sont conservées sur une page. Ce format imprimable offre plus de commodité et permet d'économiser du papier, protégeant ainsi l'environnement. Nous vous suggérons de n'imprimer que les sections qui peuvent vous être utiles.

## Table des matières

<b>MISE EN ROUTE .....</b>	<b>1</b>
VERIFICATION DE L'EMBALLAGE .....	1
COMPOSANTS DU PROJECTEUR .....	2
<i>D825MS / D820MS / D825MX Vue avant-droite</i> .....	2
<i>Vue de dessus—Boutons OSD et voyants lumineux (LED)</i> .....	3
<i>Vue arrière</i> .....	4
<i>Vue de dessous</i> .....	5
ELÉMENTS DE LA TÉLÉCOMMANDE.....	6
PLAGE DE FONCTIONNEMENT DE LA TELECOMMANDE .....	8
BOUTONS DU PROJECTEUR ET DE LA TELECOMMANDE.....	8
<b>INSTALLATION ET UTILISATION .....</b>	<b>9</b>
INSERER LES PILES DE LA TELECOMMANDE.....	9
CONNECTER DES PERIPHERIQUES D'ENTREE .....	10
ALLUMER ET ÉTEINDRE LE PROJECTEUR .....	11
CONFIGURER UN MOT DE PASSE D'ACCES (VERROU DE SECURITE) .....	13
AJUSTER LE NIVEAU DU PROJECTEUR.....	15
AJUSTER LE ZOOM, LA MISE AU POINT ET LA DISTORSION .....	16
AJUSTER LE VOLUME .....	17
<b>PARAMETRES DU MENU D'AFFICHAGE SUR L'ECRAN (OSD) .....</b>	<b>18</b>
CONTROLES DU MENU OSD .....	18
<i>Parcourir l'OSD</i> .....	18
CONFIGURATION DE LA LANGUE DE L'OSD .....	19
VUE D'ENSEMBLE DU MENU OSD .....	20
APERÇU DU SOUS-MENU DE L'OSD .....	21
MENU IMAGE.....	22
<i>Fonctionnalité Avancé</i> .....	23
<i>Gestionnaire de couleurs</i> .....	24
MENU ORDINATEUR .....	25
MENU VIDEO/AUDIO .....	26
<i>Audio</i> .....	27
MENU INSTALLATION I.....	28
MENU INSTALLATION II.....	29
<i>Fonctionnalité Avancé</i> .....	30
<i>Paramètre du menu OSD</i> .....	31
<i>Test périphérique</i> .....	31
<i>Réinit. la lampe</i> .....	32
<i>Réinitialisation d'usine</i> .....	33
<i>Etat</i> .....	33
<b>ENTRETIEN ET SÉCURITÉ .....</b>	<b>34</b>
REEMPLACER LA LAMPE DE PROJECTION .....	34
<i>Réinitialiser la lampe</i> .....	36
NETTOYER LE PROJECTEUR.....	37
<i>Nettoyer l'objectif</i> .....	37
<i>Nettoyer le boîtier</i> .....	37
UTILISER LE VERROU KENSINGTON® .....	38
<b>DEPANNAGE .....</b>	<b>39</b>
PROBLEMES ET SOLUTIONS STANDARDS .....	39
CONSEILS DE DEPANNAGE .....	39
MESSAGES D'ERREUR DES VOYANTS LUMINEUX.....	40
PROBLEMES D'IMAGE .....	40
PROBLEMES DE LAMPE.....	41
PROBLEMES DE TELECOMMANDE.....	41
PROBLEMES AUDIO .....	41
ENVOYER LE PROJECTEUR EN RÉPARATION .....	41

<b>SPÉCIFICATIONS.....</b>	<b>42</b>
SPECIFICATIONS.....	42
<i>Connecteurs Entrée.....</i>	<i>42</i>
DISTANCE DE PROJECTION V.S. TAILLE DE PROJECTION .....	43
<i>Tableau de distance et de taille de projection du D825MS.....</i>	<i>43</i>
<i>Tableau de distance et de taille de projection du D820MS / D825MX.....</i>	<i>43</i>
D825MS / D820MS TABLEAU DE MODE DE SYNCHRONISATION .....	44
D825MX TABLEAU DE MODE DE SYNCHRONISATION .....	45
DIMENSIONS DU PROJECTEUR .....	47
<b>CONFORMITE A LA REGLEMENTATION .....</b>	<b>48</b>
AVERTISSEMENT DE LA FCC .....	48
CANADA .....	48
CERTIFICATION DE SECURITE.....	48

## MISE EN ROUTE

### Vérification de l'emballage

Déballez soigneusement le projecteur et vérifiez que tous les articles suivants sont inclus :

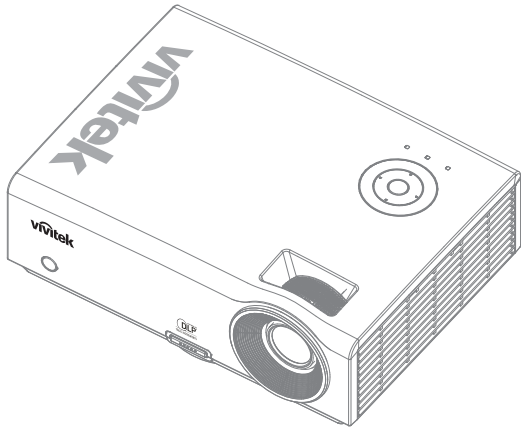

*DP825MS PROJECTEUR DLP*



*D820MS / D825MX PROJECTEUR DLP*

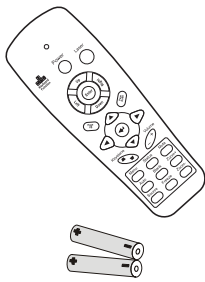

*TELECOMMANDE  
(AVEC UNE PILE AAA)*

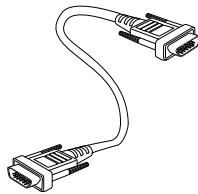

*CÂBLE RVB*

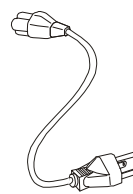

*CORDON D'ALIMENTATION*

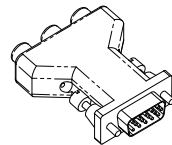

*ADAPTATEUR RVB VERS  
COMPOSANTE (OPTION)*

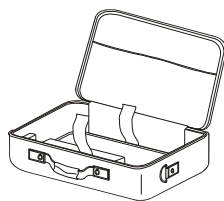

*MALLETTE DE TRANSPORT*



*CD-ROM (CE MANUEL DE  
L'UTILISATEUR)*

Contactez immédiatement votre revendeur si des éléments étaient manquants, endommagés, ou si l'appareil ne fonctionnait pas. Il est recommandé de conserver l'emballage d'origine au cas où vous devriez retourner l'appareil au service de maintenance.

**Attention :**

*Évitez d'utiliser le projecteur dans un environnement poussiéreux.*



## Composants du projecteur

### D825MS / D820MS / D825MX Vue avant-droite

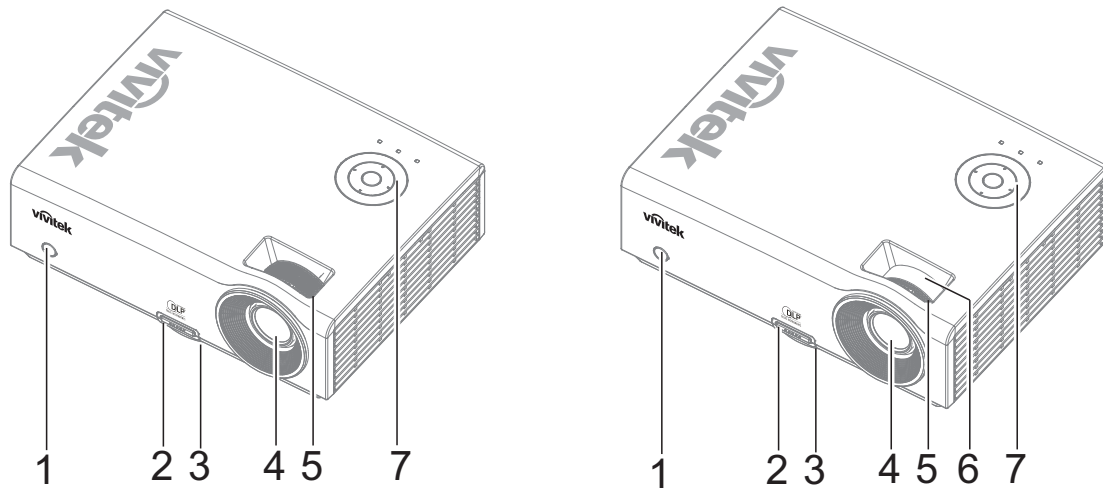

ELÉMENT	ETIQUETTE	DESCRIPTION	VOIR PAGE :
1.	Récepteur IR	Reçoit le signal IR de la télécommande	6
2.	Bouton régulateur de hauteur	Appuyer pour libérer le régulateur	15
3.	Régulateur de hauteur	Ajuste le niveau du projecteur	
4.	Objectif	Objectif de projection	
5.	Bague de mise au point	Ajuste la mise au point de l'image projetée	16
6.	Bague de Zoom (D820MS/ D825MX seulement)	Agrandit l'image projetée	
7.	Touches de fonction	Voir Vue de dessus—Boutons OSD et voyants lumineux (LED).	3

**Important :**

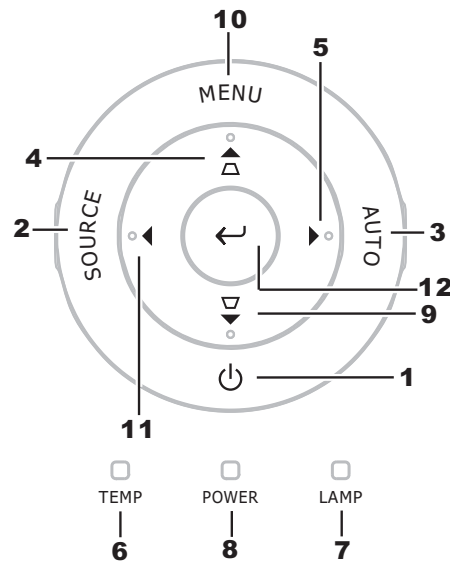

Les orifices de ventilation du projecteur permettent une bonne circulation d'air, et de refroidir ainsi la lampe de projection. Ne bloquez aucun des orifices de ventilation.

Vue de dessus—Boutons OSD et voyants lumineux (LED)

ELÉMENT	ETIQUETTE	DESCRIPTION		VOIR PAGE :
1.	(ALIMENTATION)	Allume/éteint le projecteur		11
2.	SOURCE	Détece le périphérique d'entrée		10
3.	AUTO	Optimise la taille, la position et la résolution de l'image		
4.	▲ (Curseur Haut) / DISTORSION	Parcourt et modifie les paramètres dans l'OSD Menu rapide – Pour Distorsion		18
5.	► (Curseur Droit) / VOL.	Parcourt et modifie les paramètres dans l'OSD Menu rapide – Pour Volume		
6.	LED SURCHAUFFE	Allumé	Surchauffe du système	
		Désactivé	Etat normal	
7.	LED PRÊT	Orange	La lampe est prête à être allumée	
		Clignotant	Lampe pas prête (Préchauffage/extinction/refroidissement) (voir Messages d'erreur des voyants lumineux en page 40)	
8.	LED ALIMENTATION	Vert	Allumer	
		Eteint	Eteindre (Arrêt CA)	
		Clignotant	Code d'erreur	
9.	▼ (Curseur Bas) / DISTORSION	Parcourt et modifie les paramètres dans l'OSD Menu rapide – Pour Distorsion		18
10.	MENU	Ouvre et quitte les boutons OSD		
11.	◀ (Curseur Gauche) / VOL	Parcourt et modifie les paramètres dans l'OSD Menu rapide – Pour Volume		
12.	↵ Entrée	Pour modifier les paramètres dans l'OSD		18

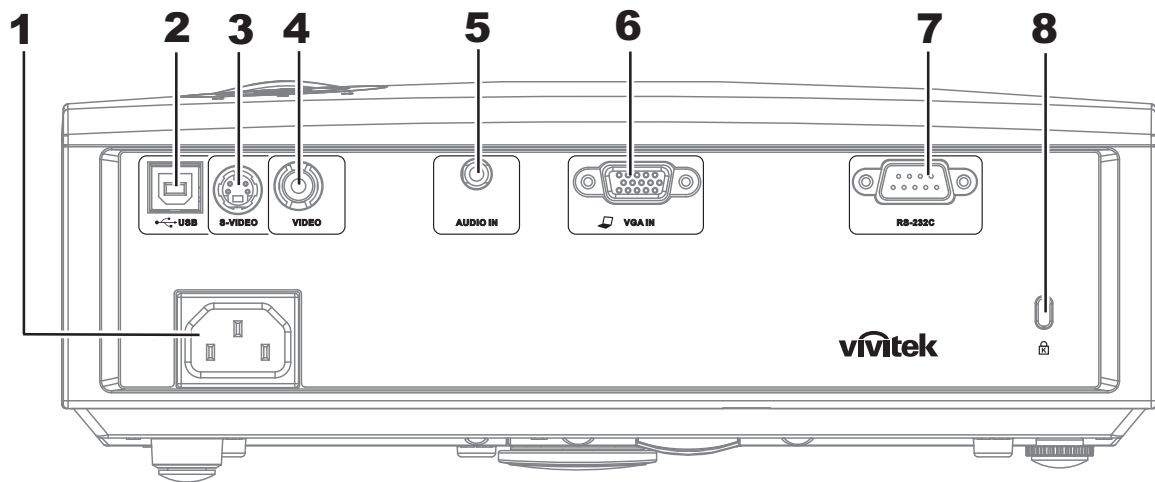
Vue arrière



ELÉMENT	ETIQUETTE	DESCRIPTION	VOIR PAGE :
1.	AC IN	Connectez le CORDON D'ALIMENTATION	<b>11</b>
2.	 (USB)	Connectez le CABLE USB d'un ordinateur	<b>10</b>
3.	S-video	Connectez le CABLE S-VIDEO d'un appareil vidéo	
4.	Video	Connectez le CABLE COMPOSITE d'un appareil vidéo	
5.	Entrée Audio	Connectez le CABLE AUDIO d'un appareil d'entrée	
6.	VGA	Connecter le CABLE RVB d'un ordinateur et des composants	
7.	RS-232	Connectez le CABLE du port série RS-232 pour la télécommande	
8.	 (Verrou de sécurité)	S'attache à un objet fixe avec le système de Verrou Kensington®	<b>38</b>

**Remarque :**

Si votre équipement vidéo est équipé de prises jack S-VIDEO et RCA (vidéo composite), connectez au connecteur S-VIDEO. S-VIDEO fournit un signal de meilleure qualité.

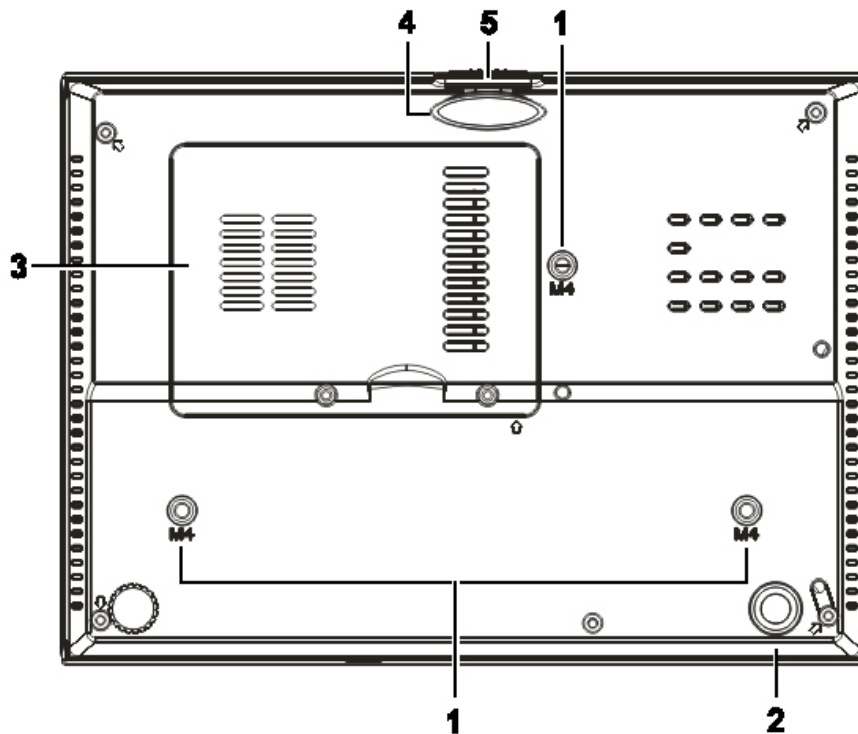
Vue de dessous

ELÉMENT	ETIQUETTE	DESCRIPTION	VOIR PAGE :
1.	Trous de support plafond	Contactez votre vendeur pour toute information concernant le montage du projecteur au plafond.	
2.	Régulateur d'inclinaison	Tourner le régulateur pour ajuster la position angulaire.	15
3.	Couvercle de la lampe	Retirer lors du changement de lampe.	34
4.	Régulateur de hauteur	Le régulateur descend lorsque vous appuyez sur le bouton du régulateur.	15
5.	Bouton du régulateur de hauteur	Appuyez pour libérer le régulateur.	

**Remarque :**

Lors de l'installation, vérifiez que vous utilisez uniquement des fixations de plafond référencées UL.

## Éléments de la télécommande

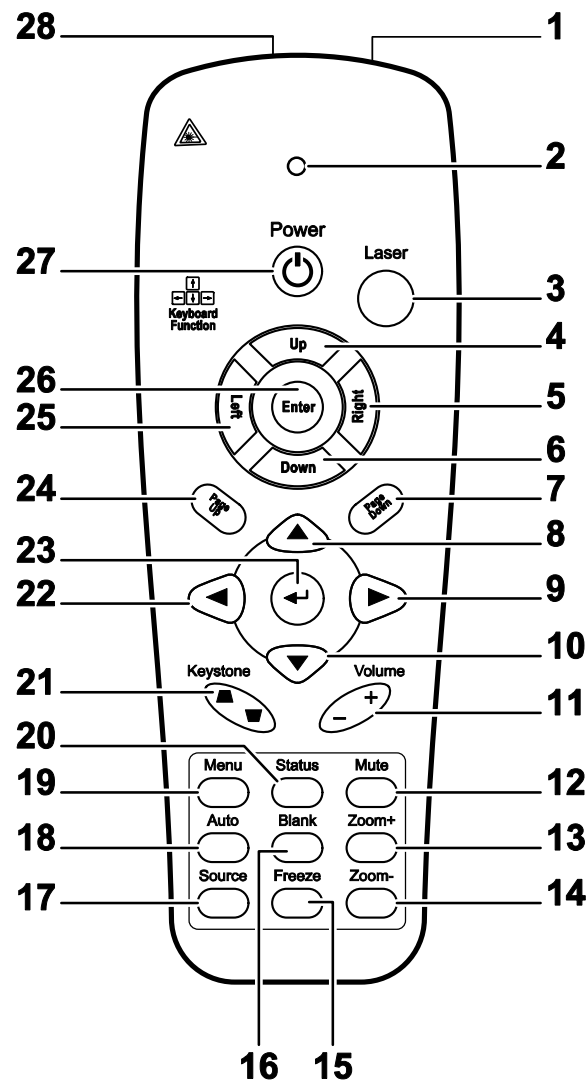

### Important :

1. Evitez d'utiliser le projecteur sous un fort éclairage fluorescent. Certaines lumières fluorescentes à haute fréquence peuvent interférer avec le fonctionnement de la télécommande.
2. Assurez-vous que rien n'encombre le chemin entre la télécommande et le projecteur. Si l'espace entre la télécommande et le projecteur est obstrué, vous pouvez faire réfléchir le signal de la télécommande sur certaines surfaces réfléchissantes, telles que des écrans de projection.
3. Les boutons et touches sur le projecteur ont les mêmes fonctions que les boutons correspondants sur la télécommande. Ce manuel de l'utilisateur décrit les fonctions de la télécommande.

ELÉMENT	ETIQUETTE	DESCRIPTION	VOIR PAGE :
1.	Emetteur IR	Transmet des signaux vers le projecteur	
2.	Voyant d'état	S'allume quand la télécommande est utilisée	
3.	Laser	Appuyer pour utiliser le pointeur d'écran	
4.	Haut	Flèche Haut quand connecté par USB à un PC	
5.	Droite	Flèche Droite quand connecté par USB à un PC	
6.	Bas	Flèche Bas quand connecté par USB à un PC	
7.	Page Suiv	Page suivante quand connecté par USB à un PC	
8.	Curseur Haut	Parcourt et modifie les paramètres dans l'OSD	<b>18</b>
9.	Curseur Droit		
10.	Curseur Bas		
11.	Volume +/-	Règle le volume	<b>17</b>
12.	Muet	Désactive le son du haut-parleur intégré	
13.	Zoom+	Zoom avant	
14.	Zoom-	Zoom arrière	
15.	Figer	Fige/libère l'image à l'écran	
16.	Vide	Vide l'écran	
17.	Source	Détecte le périphérique d'entrée	
18.	Auto	Réglage auto pour la phase, l'alignement, la taille, la position	
19.	Menu	Ouvre l'OSD	<b>18</b>
20.	Etat	Ouvre le menu Etat de l'OSD (le menu s'ouvre seulement quand un périphérique d'entrée est détecté)	<b>29</b>
21.	Sommet / Base du trapeze	Corrige l'effet de trapèze (sommet / base plus large) de l'image	<b>16</b>
22.	Curseur gauche	Parcourt et modifie les paramètres dans l'OSD	<b>18</b>
23.	Entrée	Modifie les paramètres dans l'OSD	
24.	Page Préc	Page précédente quand connecté par USB à un PC	
25.	Gauche	Flèche gauche quand connecté par USB à un PC	
26.	Entrée	Touche Entrée quand connecté par USB à un PC	
27.	Alimentation	Allume/éteint le projecteur	<b>11</b>
28.	Laser	S'utilise comme pointeur d'écran. <b>NE PAS POINTER DANS LES YEUX.</b>	

## **Plage de fonctionnement de la télécommande**

La télécommande utilise une transmission infrarouge pour contrôler le projecteur. Il n'est pas nécessaire de pointer la télécommande directement vers le projecteur. A condition de ne pas maintenir la télécommande perpendiculairement aux côtés ou à l'arrière du projecteur, la télécommande fonctionnera approximativement dans un rayon de 7 mètres (23 pieds) et sur 15 degrés au-dessus/au-dessous du niveau du projecteur. Si le projecteur ne répond pas à la télécommande, rapprochez-vous un peu du projecteur.

## **Boutons du projecteur et de la télécommande**

Le projecteur peut être contrôlé avec la télécommande ou les boutons sur le haut du projecteur. Toutes les opérations peuvent être exécutées avec la télécommande; cependant les boutons sur le projecteur ont une utilisation limitée.

## INSTALLATION ET UTILISATION

### Insérer les piles de la télécommande

1. Retirez le couvercle du compartiment à piles en faisant glisser le couvercle dans la direction de la flèche.

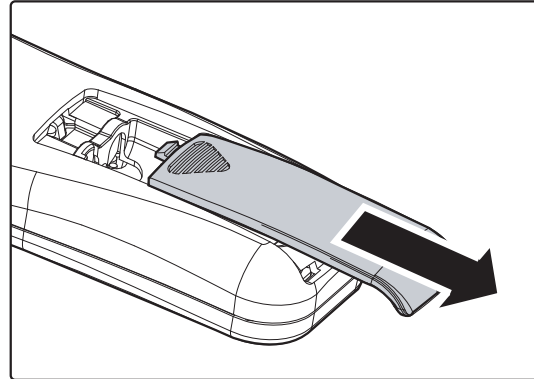

2. Insérez la pile avec la borne positive dirigée vers le haut.

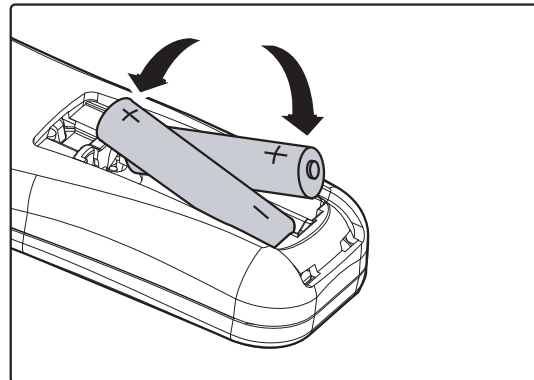

3. Remplacez le couvercle.

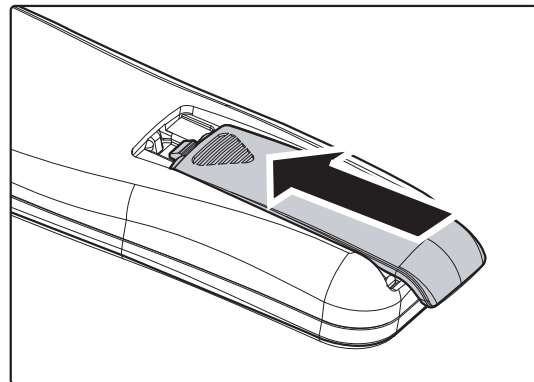

**Attention :**

1. Utilisez uniquement des piles AAA (les piles alcalines sont recommandées).
2. Éliminez les piles usagées conformément à la réglementation locale.
3. Retirez les piles si vous n'utilisez pas le projecteur pendant des périodes prolongées.



## Connecter des périphériques d'entrée

Vous pouvez connecter simultanément un ordinateur de bureau ou un portable et des appareils vidéo au projecteur. Les périphériques vidéo incluent des lecteurs DVD, VCD et VHS, de même que des caméscopes et des appareils photo numériques. Consultez le manuel de l'utilisateur du périphérique pour vous assurer qu'il est équipé d'un connecteur de sortie approprié.

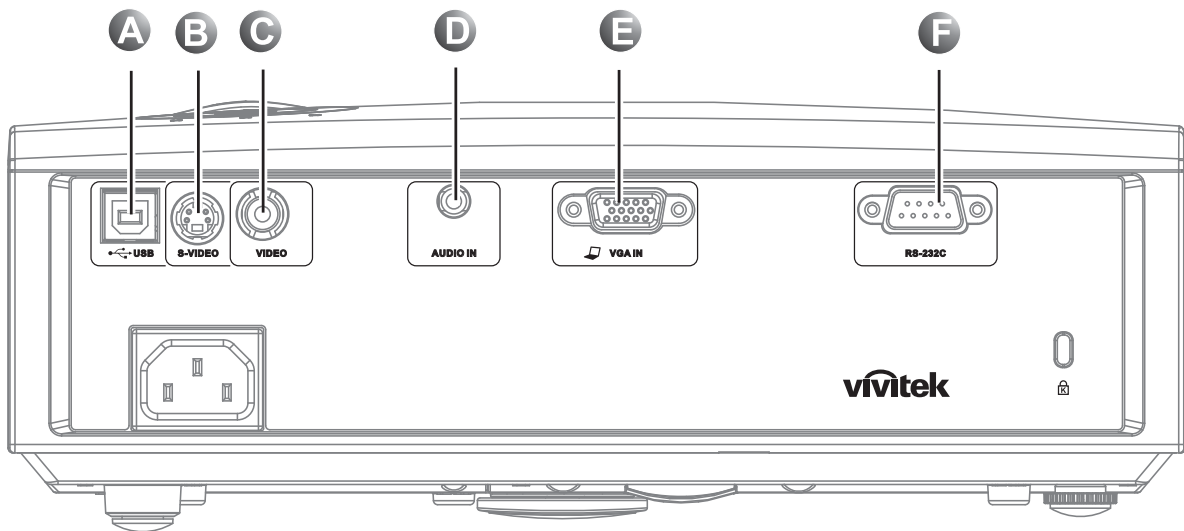

ELÉMENT	ETIQUETTE	DESCRIPTION
<b>A</b>	 (USB)	Connecter le CABLE USB d'un ordinateur.
<b>B</b>	S-video	Connecter le CABLE S-VIDEO d'un appareil vidéo.
<b>C</b>	Video	Connecter le CABLE VIDEO d'un appareil vidéo.
<b>D</b>	Entrée Audio	Connecter le CABLE AUDIO du connecteur de sortie audio d'un ordinateur.
<b>E</b>	VGA	Connecter le CABLE RVB d'un ordinateur. Connectez l'entrée DVD YCbCr / YPbPr, à l'aide de l'ADAPTATEUR RVB vers COMPOSANTES.
<b>F</b>	RS-232	Connectez le câble du port série RS-232 pour la télécommande.

**Avertissement :**

*Par sécurité, débranchez le projecteur et les périphériques de leur source d'alimentation avant d'effectuer les connexions.*

## Allumer et éteindre le projecteur

1. Connectez le cordon d'alimentation au projecteur. Connectez l'autre extrémité à la prise murale.

Les LED  **ALIMENTATION** et **PRÊT** s'allument sur le projecteur.

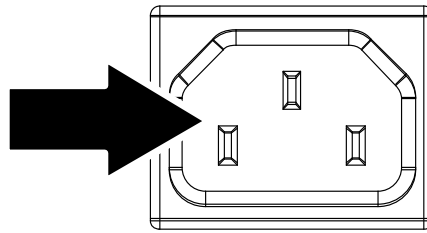

2. Allumez les appareils connectés.

3. Assurez-vous que la LED **PRÊT** s'allume en orange fixe et non pas en orange clignotant. Appuyez ensuite sur le bouton  **ALIMENTATION** pour allumer le projecteur.

L'écran de démarrage du projecteur apparaît et les appareils connectés sont détectés.

Voir Configurer un mot de passe d'accès (*Verrou de sécurité*) en page 13 si le verrou de sécurité est activé.



4. Si plus d'un appareil d'entrée est connecté, appuyez sur le bouton **SOURCE** et utilisez **▲ ▼** pour parcourir les appareils. (Composante est supporté par l'adaptateur RVB vers COMPOSANTE.)



- RGB : RVB analogique  
Composante : Entrée DVD YCbCr / YPbPr, ou entrée HDTV YPbPr via le connecteur HD15
- Vidéo composite : Vidéo composite traditionnelle
- S-Video : Super vidéo (Y/C séparés)

5. Quand le message “Eteindre la lampe?/Appuyez à nouveau sur **Alimentation**” apparaît, appuyez sur le bouton **ALIMENTATION**. Le projecteur s'éteint.



**Attention :**

1. Prenez soin de retirer le cache de l'objectif avant d'allumer le projecteur.
2. Ne pas débrancher le cordon d'alimentation avant que la LED PRET ne s'arrête de clignoter, indiquant que le projecteur a refroidi.

## Configurer un mot de passe d'accès (Verrou de sécurité)

Vous pouvez utiliser les quatre boutons (flèches) pour définir un mot de passe et empêcher une utilisation non autorisée du projecteur. Une fois activé, le mot de passe doit être entré après avoir allumé le projecteur. (Voir Parcourir l'OSD en page 18 et Configuration de la langue de l'OSD en page 19 pour l'aide concernant l'utilisation des menus OSD.)

### Important :

Conservez le mot de passe dans un endroit sûr. Sans le mot de passe, vous ne pourrez pas utiliser le projecteur. Si vous perdez le mot de passe, contactez votre revendeur pour plus d'informations sur la réinitialisation du mot de passe.

1. Appuyez sur le bouton **MENU** pour ouvrir le menu de l'OSD.

2. Appuyez sur le bouton du curseur ◀▶ pour aller dans le menu **Installation I**.

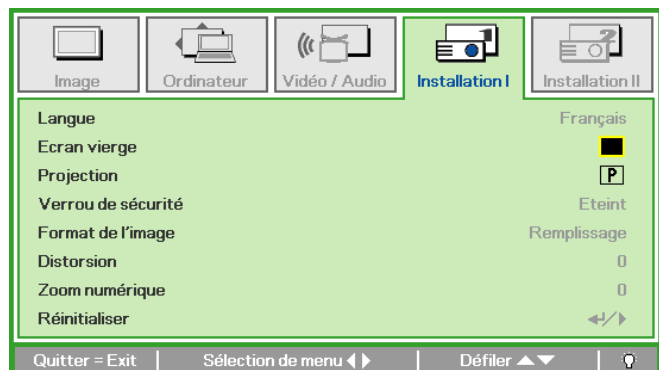
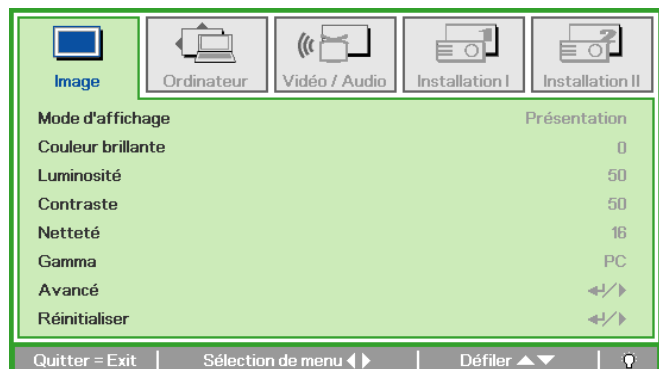

3. Appuyez sur le bouton du curseur ▲▼ pour sélectionner **Verrou de sécurité**.

4. Appuyez sur le bouton du curseur ◀▶ pour activer ou désactiver la fonction de sécurité.

Une boîte de dialogue de mot de passe apparaît automatiquement.

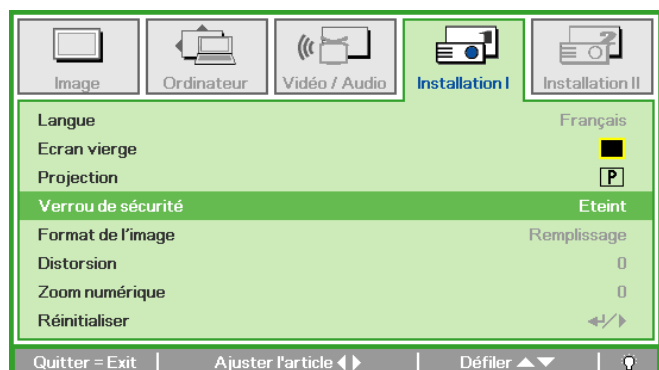

5. Vous pouvez utiliser les boutons du curseur ▲▼◀▶ sur le clavier ou sur la télécommande IR pour entrer le mot de passe. Vous pouvez utiliser toute combinaison incluant la même flèche cinq fois, mais pas moins de cinq.

Pressez les boutons du curseur dans n'importe quel ordre pour définir le mot de passe. Appuyez sur le bouton **MENU** pour quitter la boîte de dialogue.

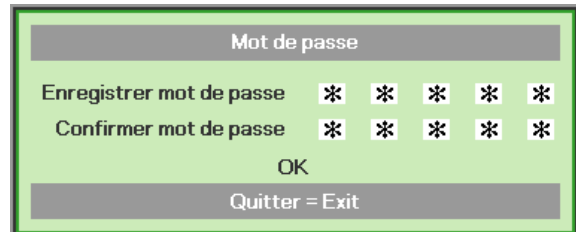
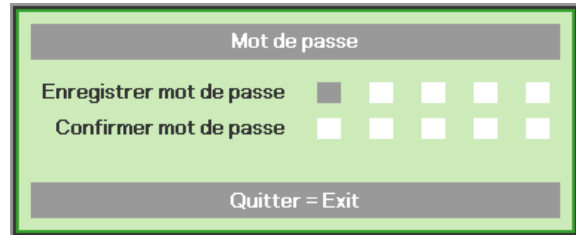

6. Le menu de confirmation du mot de passe apparaît quand l'utilisateur appuie sur la touche power-on au cas où le **Verrou** de sécurité est activé. Entrez le mot de passe dans l'ordre dans lequel vous l'avez défini à l'étape 5. Si vous avez oublié le mot de passe contactez le service clientèle. Le centre de réparation vérifiera l'identité du propriétaire et aidera à réinitialiser le mot de passe.

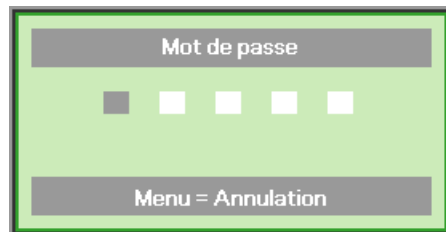

## Ajuster le niveau du projecteur

Noter les points suivants lors de l'installation du projecteur :

- La table ou le support du projecteur doit être solide et stable.
- Placez le projecteur perpendiculairement à l'écran.
- Vérifiez que les câbles sont disposés de manière sécurisée. Ils pourraient vous faire trébucher.

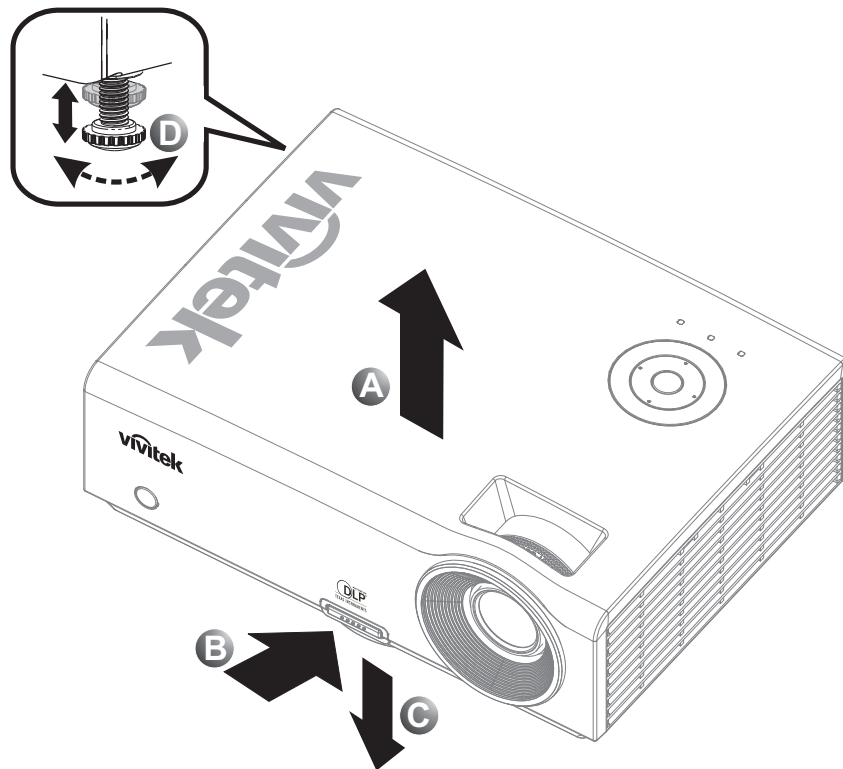

1. Pour rehausser le niveau du projecteur, soulevez le projecteur [A] et appuyez sur le bouton du régulateur de hauteur [B].

Le régulateur de hauteur descend [C].

2. Pour abaisser le niveau du projecteur, appuyez sur le bouton régulateur de hauteur et poussez vers le bas sur le dessus du projecteur.
3. Pour régler l'angle de l'image, tournez le régulateur d'angle [D] vers la droite ou la gauche jusqu'à obtenir l'angle désiré.

## Ajuster le zoom, la mise au point et la distorsion

1. Utilisez le contrôle de **Zoom de l'image** (sur le projecteur seulement) pour redimensionner l'image projetée et la taille de l'écran **B**.

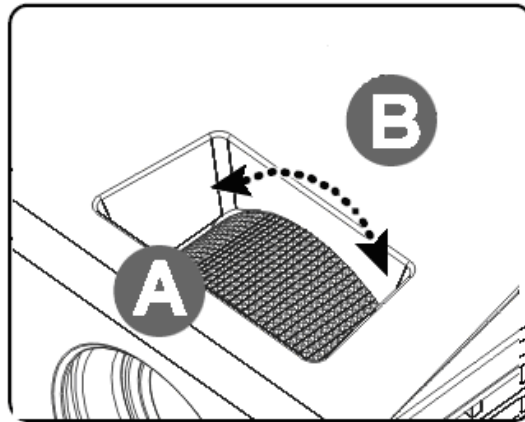

2. Utiliser le contrôle **Mise au point image** (sur le projecteur seulement) pour améliorer la netteté de l'image projetée **A**.

3. Utilisez les boutons **Distorsion** (sur le projecteur ou la télécommande) pour corriger l'effet trapèze de l'image (sommet ou base plus large).

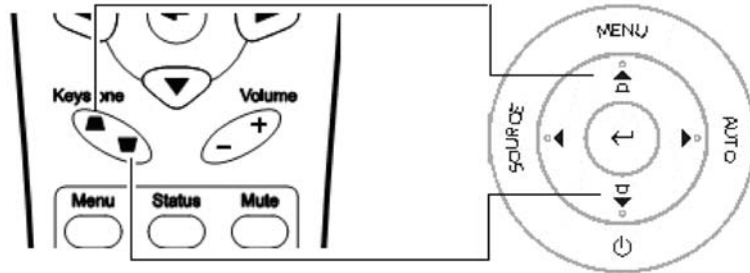

Télécommande et panneau OSD

4. Le contrôle de distorsion apparaît sur l'affichage.



## Ajuster le volume

1. Appuyez sur les boutons **Volume +/-** sur la télécommande.  
Le contrôle du volume apparaît sur l'affichage.

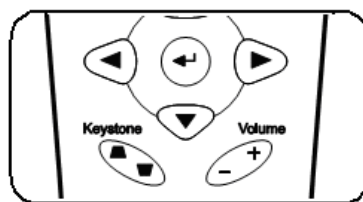

2. Appuyez sur les boutons de  **curseur Gauche** ou **Droit** sur le clavier pour régler **Volume +/-**.

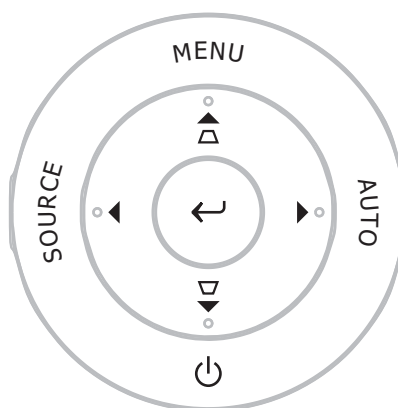

TEMP POWER LAMP

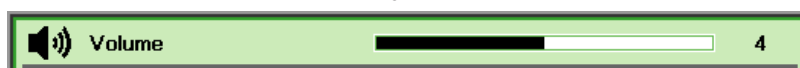

3. Appuyez sur le bouton **MUET** pour couper le volume sonore (Cette fonctionnalité est disponible uniquement sur la télécommande).





## PARAMETRES DU MENU D'AFFICHAGE SUR L'ECRAN (OSD)

### Contrôles du Menu OSD

Le projecteur a un affichage sur écran (OSD) pour effectuer des ajustements d'image et changer divers paramètres.

#### Parcourir l'OSD

Vous pouvez utiliser la commande à distance ou les boutons sur le dessus du projecteur pour parcourir et modifier l'OSD. L'illustration suivante montre les boutons correspondants du projecteur.

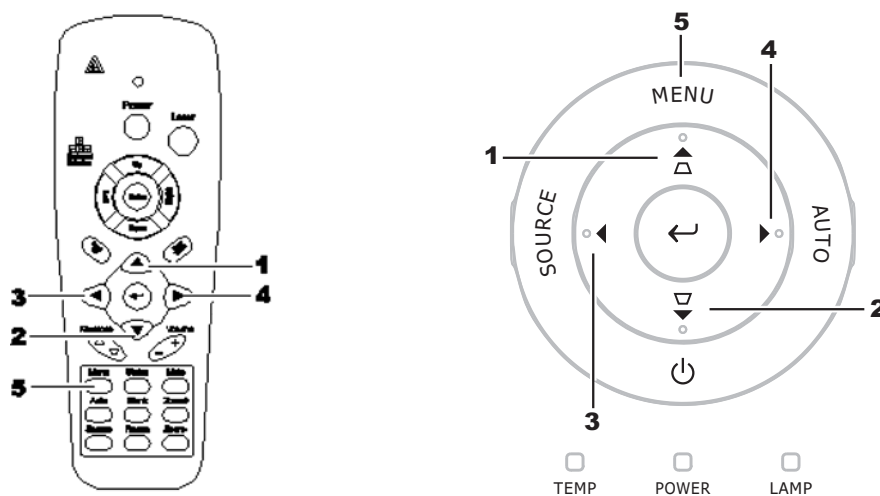

1. Pour ouvrir l'OSD, appuyez sur le bouton **MENU**.
2. Il y a cinq menus. Appuyez sur le bouton du curseur ◀▶ pour vous naviguer parmi les menus.
3. Appuyez sur le bouton du curseur ▲▼ pour vous déplacer vers le haut et le bas dans un menu.
4. Appuyez sur ◀▶ pour modifier les valeurs des paramètres.
5. Appuyez sur **MENU** pour fermer l'OSD ou quitter un sous-menu.

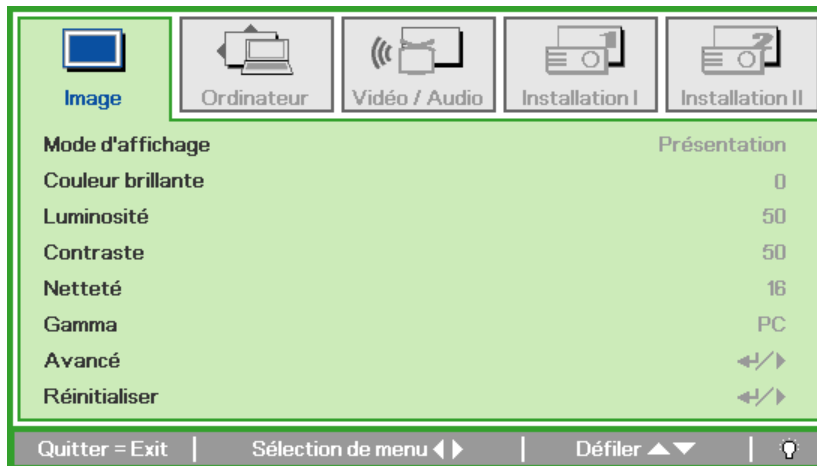

#### **Remarque :**

La disponibilité de toutes les fonctions dans l'OSD dépend de la source vidéo. Par exemple, les éléments **Position Horizontale/Verticale** dans le menu **Ordinateur** peuvent seulement être modifiés lors d'une connexion à un PC. Les fonctions non disponibles ne peuvent pas être utilisées et sont grisées.

## Configuration de la langue de l'OSD

Choisissez la langue de l'OSD avant de continuer.

1. Appuyez sur le bouton **MENU**. Appuyez sur le bouton de curseur ◀▶ pour accéder à **Installation I**.

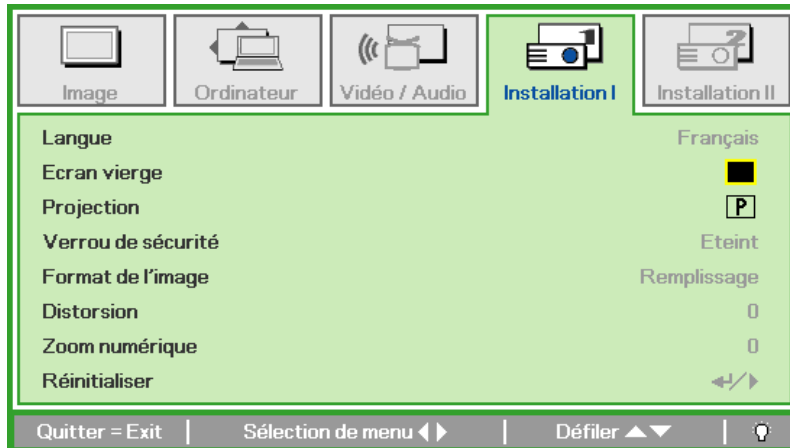

2. Appuyez sur le bouton curseur ▲▼ jusqu'à ce que **Langue** soit en surbrillance.

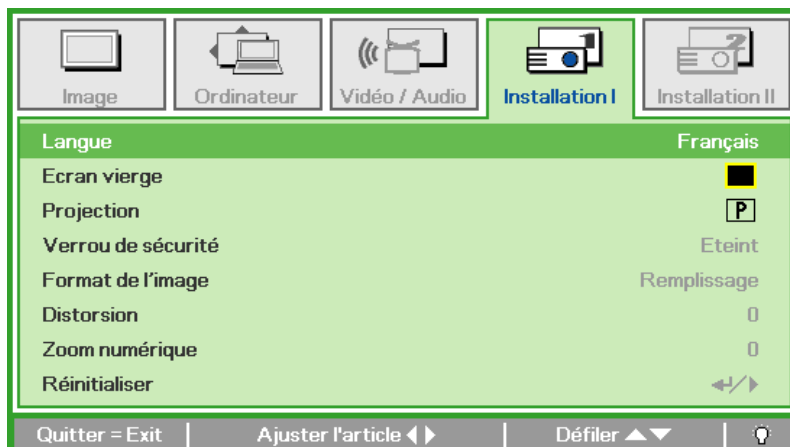

3. Appuyez sur le bouton de curseur ◀▶ jusqu'à ce que la langue désirée soit en surbrillance.
4. Appuyez deux fois sur le bouton **MENU** pour fermer l'OSD.

## Vue d'ensemble du menu OSD

Utilisez l'illustration suivante pour trouver rapidement un paramètre ou déterminer la plage d'un paramètre.

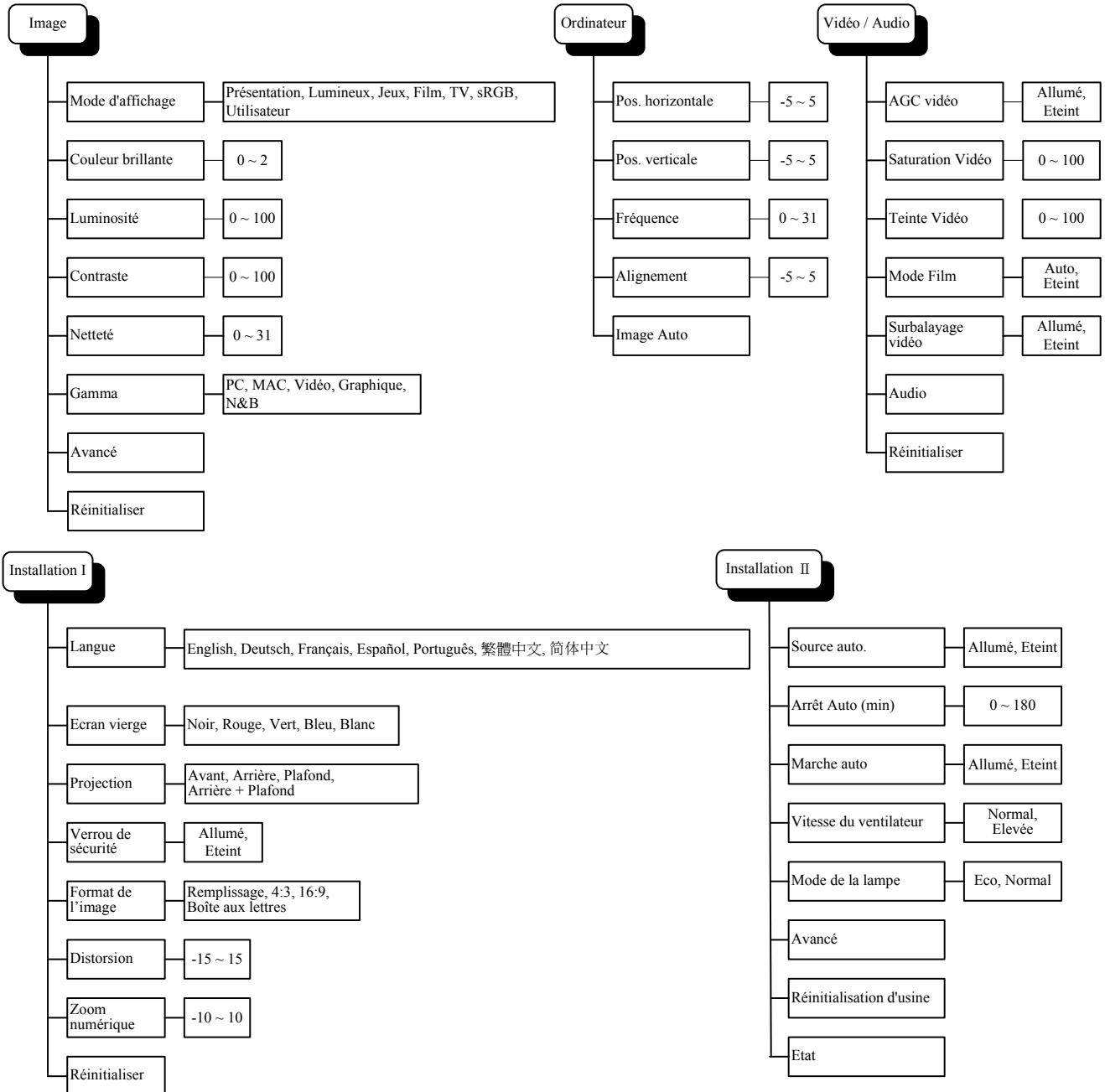

## Aperçu du sous-menu de l'OSD

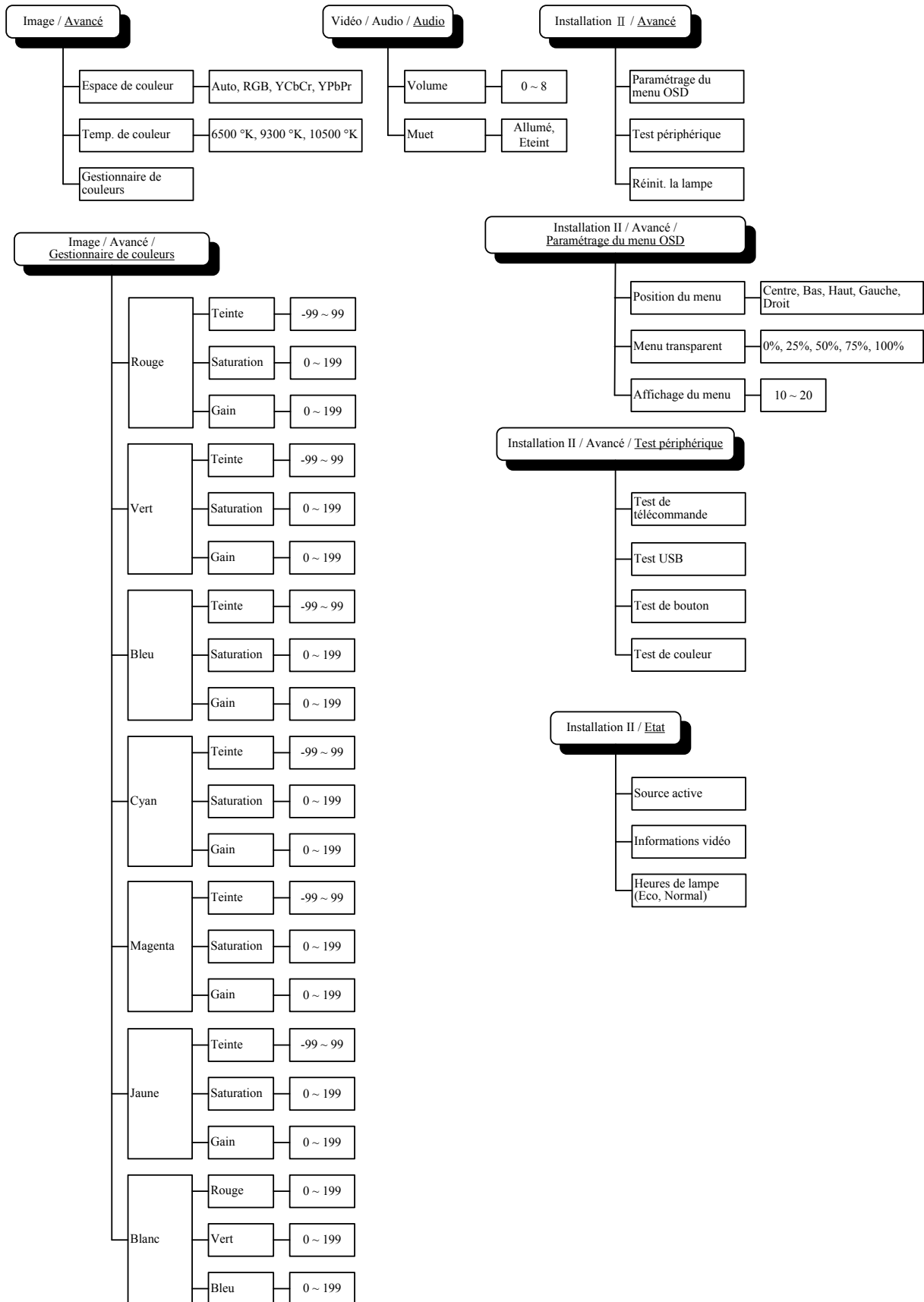

## Menu Image

Appuyez sur le bouton **MENU** pour ouvrir le menu de l'**OSD**. Appuyez sur le bouton du curseur ◀▶ pour accéder au **Menu Image**. Appuyez sur le bouton du curseur ▲▼ pour vous déplacer vers le haut et le bas dans le menu **Image**. Appuyez sur ◀▶ pour modifier les valeurs des paramètres.

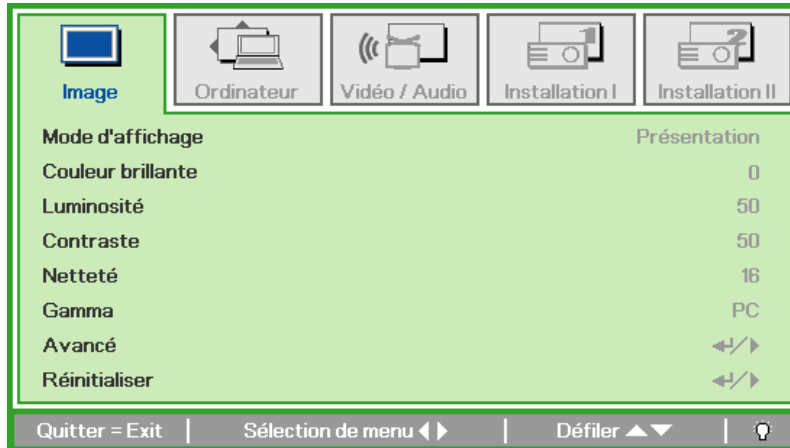

ÉLÉMENT	DESCRIPTION
Mode d'affichage	Appuyez sur le bouton du curseur ◀▶ pour définir le mode d'affichage.
Couleur brillante	Appuyez sur le bouton du curseur ◀▶ pour régler la valeur de Couleur brillante.
Luminosité	Appuyez sur le bouton du curseur ◀▶ pour régler la netteté de l'affichage.
Contraste	Appuyez sur le bouton du curseur ◀▶ pour régler le contraste de l'affichage.
Netteté	Appuyez sur le bouton du curseur ◀▶ pour régler le niveau de netteté de l'affichage.
Gamma	Appuyez sur le bouton du curseur ◀▶ pour ajuster la correction gamma de l'affichage.
Avancé	Appuyez sur ◀ (Entrée) / ▶ pour accéder au menu Avancé. Voir la <i>Fonctionnalité Avancé</i> en page 23.
Réinitialiser	Appuyez sur ◀ (Entrée) / ▶ pour réinitialiser tous les paramètres à leurs valeurs par défaut.

### Fonctionnalité Avancé

Appuyez sur le bouton **Menu** pour ouvrir le menu **OSD**. Appuyez sur ◀▶ pour aller au menu **Image**. Appuyez sur ▼▲ pour aller au menu **Avancé** et appuyez ensuite sur **Entrée** ou ▶. Appuyez sur ▼▲ pour vous déplacer vers le haut et vers le bas dans le menu **Avancé**.

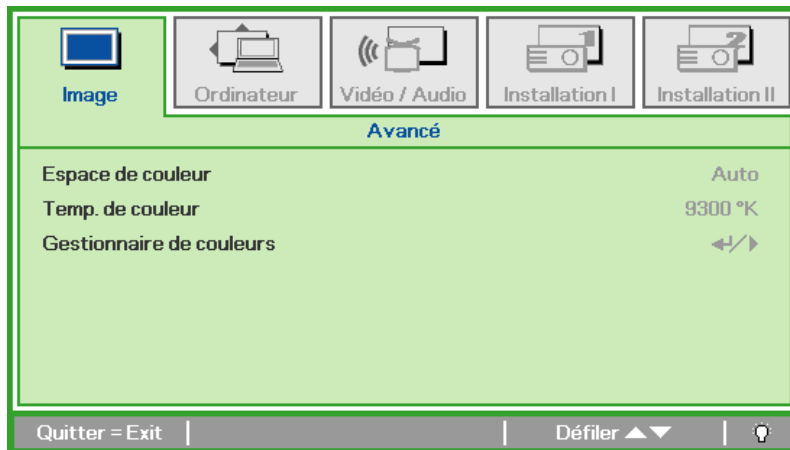

ÉLÉMENT	DESCRIPTION
Espace de couleur	Appuyez sur le bouton du curseur ◀▶ pour ajuster l'espace de couleur. (Plage : Auto – RGB – YPbPr – YCbCr)
Temp. de couleur	Appuyez sur le bouton du curseur ◀▶ pour ajuster la température de couleur. (Plage : 6500 °K ~ 10500 °K)
Gestionnaire de couleurs	Appuyez sur ◀ (Entrée) / ▶ pour entrer dans le menu gestionnaire de couleurs. (Plage : Rouge-Vert-Bleu-Cyan-Magenta-Jaune-Blanc). Voir page 24 pour plus d'informations sur Gestionnaire de couleurs.

## Gestionnaire de couleurs

Appuyez sur ◀ (Entrée) / ▶ pour accéder au sous-menu **Gestionnaire de couleurs**.

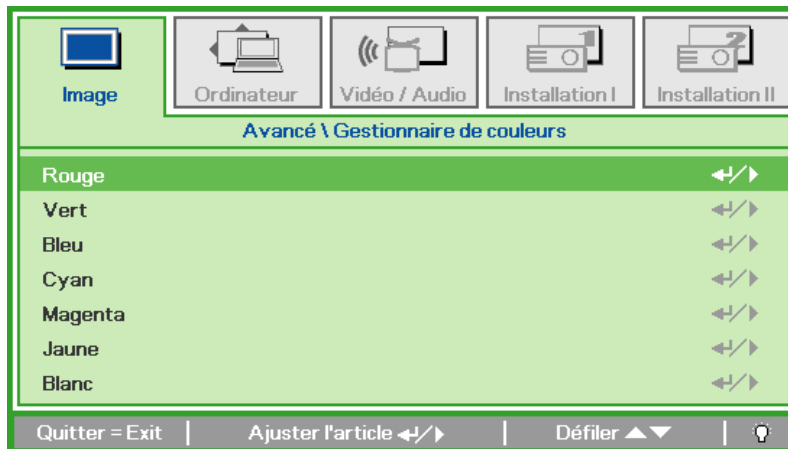

ELÉMENT	DESCRIPTION
Rouge	Sélectionnez pour entrer dans le Gestionnaire de couleurs rouge. Appuyez sur les boutons ◀▶ pour ajuster la Teinte, Saturation et Gain.
Vert	Sélectionnez pour entrer dans le Gestionnaire de couleurs vert. Appuyez sur les boutons ◀▶ pour ajuster la Teinte, Saturation et Gain.
Bleu	Sélectionnez pour entrer dans le Gestionnaire de couleurs bleu. Appuyez sur les boutons ◀▶ pour ajuster la Teinte, Saturation et Gain.
Cyan	Sélectionnez pour entrer dans le Gestionnaire de couleurs cyan. Appuyez sur les boutons ◀▶ pour ajuster la Teinte, Saturation et Gain.
Magenta	Sélectionnez pour entrer dans le Gestionnaire de couleurs magenta. Appuyez sur les boutons ◀▶ pour ajuster la Teinte, Saturation et Gain.
Jaune	Sélectionnez pour entrer dans le Gestionnaire de couleurs jaune. Appuyez sur les boutons ◀▶ pour ajuster la Teinte, Saturation et Gain.
Blanc	Sélectionnez pour entrer dans le Gestionnaire de couleurs blanc. Appuyez sur les boutons ◀▶ pour ajuster la Rouge, Vert et Bleu.

## Menu Ordinateur

Appuyez sur le bouton **MENU** pour ouvrir le menu **OSD**. Appuyez sur le bouton curseur ◀▶ pour passer au menu **Ordinateur**. Appuyez sur le bouton du curseur ▲▼ pour vous déplacer vers le haut et le bas dans le menu Ordinateur. Appuyez sur ◀▶ pour modifier les valeurs des paramètres.

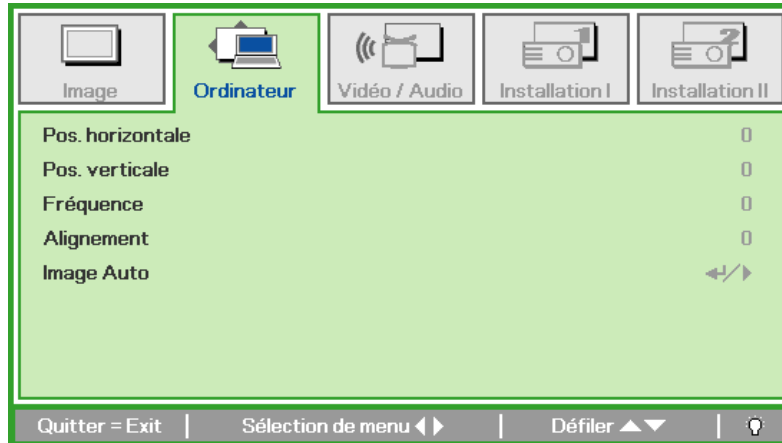

ÉLÉMENT	DESCRIPTION
Pos. horizontale	Appuyez sur le bouton de curseur ◀▶ pour ajuster la position de l'affichage à gauche ou à droite.
Pos. verticale	Appuyez sur le bouton de curseur ◀▶ pour ajuster la position de l'affichage vers le haut ou le bas.
Fréquence	Appuyez sur le bouton de curseur ◀▶ pour ajuster l'horloge d'échantillonnage A/N.
Alignement	Appuyez sur le bouton de curseur ◀▶ pour ajuster le point d'échantillonnage A/N.
Image Auto	Appuyez sur ↵ (Entrée) / ▶ pour ajuster automatiquement la phase, alignement, taille et position.



## Menu Vidéo/Audio

Appuyez sur le bouton **MENU** pour ouvrir le menu **OSD**. Appuyez sur le bouton de curseur ◀▶ pour aller sur le menu **Vidéo/Audio**. Appuyez sur le bouton curseur ▲▼ pour vous déplacer vers le haut et le bas dans le menu **Video/Audio**. Appuyez sur ◀▶ pour modifier les valeurs des paramètres.

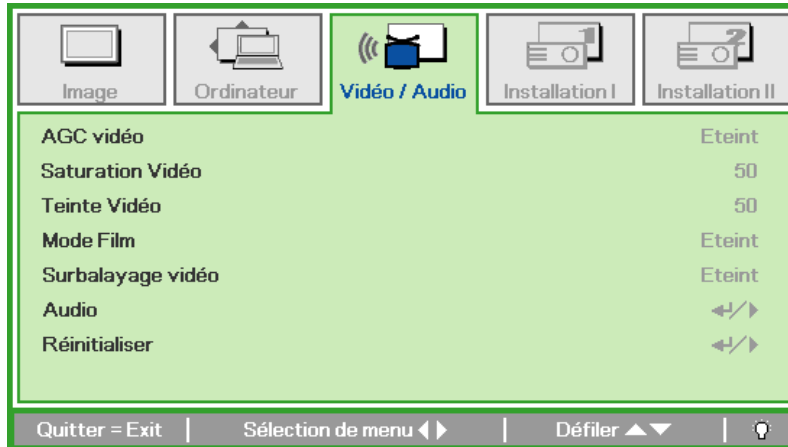

ELÉMENT	DESCRIPTION
AGC vidéo	Appuyez sur les boutons ◀▶ pour activer ou désactiver le Contrôle automatique de gain pour la source vidéo.
Saturation Vidéo	Appuyez sur les boutons ◀▶ de curseur pour régler la saturation de la vidéo.
Teinte Vidéo	Appuyez sur les boutons ◀▶ pour régler la teinte/nuance de la vidéo.
Mode Film	Appuyez sur les boutons ◀▶ pour sélectionner un mode film différent.
Surbalayage vidéo	Appuyez sur les boutons ◀▶ pour activer ou désactiver le surbalayage vidéo.
Audio	Appuyez sur ◀ (Entrée) / ▶ pour accéder au menu Audio. Voir Audio en page 27.
Réinitialiser	Appuyez sur ◀ (Entrée) / ▶ pour réinitialiser tous les paramètres à leurs valeurs par défaut.

**Remarque :**

Un effet d'escalier vidéo peut se produire lors de la lecture de vidéo entrelacée. Pour surmonter ce problème, ouvrez le menu Vidéo / Audio et ajustez la fonctionnalité Mode Film.

## Audio

Appuyez sur ◀ (Entrée) / ▶ pour accéder au sous-menu **Audio**.

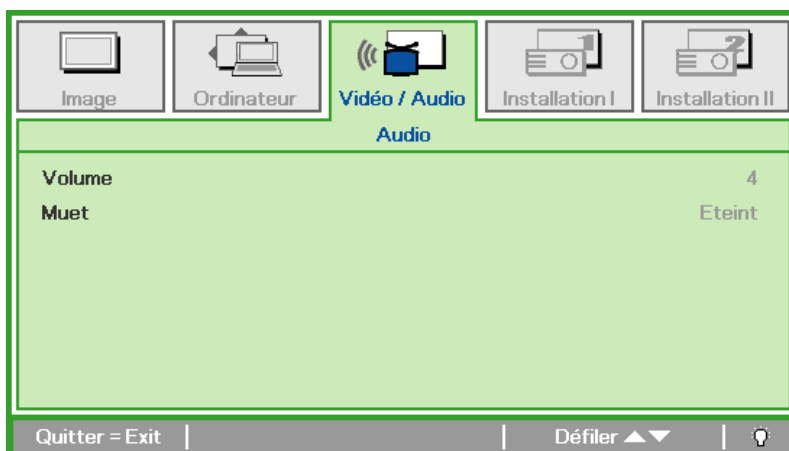

ELÉMENT	DESCRIPTION
Volume	Appuyez sur les boutons ◀▶ pour ajuster le volume de l'audio. (Plage : 0~8)
Muet	Appuyez sur les boutons ◀▶ pour activer ou désactiver le haut-parleur.

## Menu Installation I

Appuyez sur le bouton **MENU** pour ouvrir le menu **OSD**. Appuyez sur le bouton du curseur ◀▶ pour accéder au menu **Installation I**. Appuyez sur le bouton du curseur ▲▼ pour vous déplacer vers le haut et le bas dans le menu **Installation I**. Appuyez sur ◀▶ pour modifier les valeurs des paramètres.

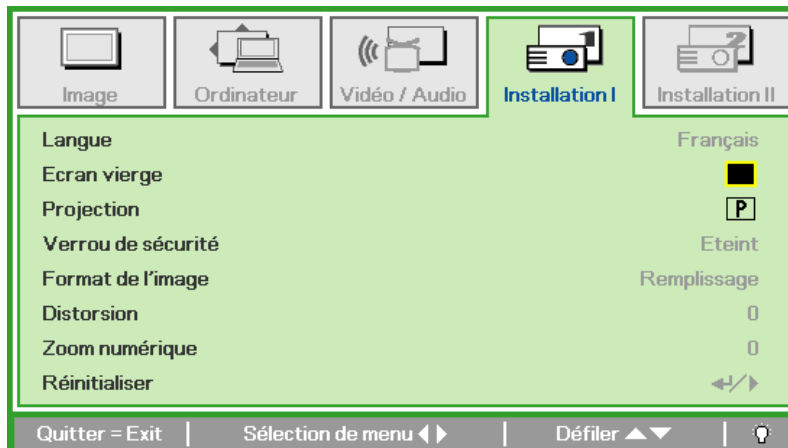

ELÉMENT	DESCRIPTION
Langue	Appuyez sur le bouton du curseur ◀▶ pour sélectionner un menu de localisation différent.
Ecran vierge	Appuyez sur le bouton du curseur ◀▶ pour sélectionner une couleur différente d'écran vide.
Projection	Appuyez sur le bouton du curseur ◀▶ pour choisir parmi deux méthodes de projection.
Verrou de sécurité	Appuyez sur le bouton du curseur ◀▶ pour activer ou désactiver la fonction de verrouillage.
Format de l'image	Appuyez sur le bouton du curseur ◀▶ pour ajuster le format de l'image de la vidéo.
Distorsion	Appuyez sur le bouton du curseur ◀▶ pour régler la distorsion de l'affichage.
Zoom numérique	Appuyez sur le bouton du curseur ◀▶ pour ajuster le menu du Zoom numérique. (Plage : -10 ~ +10)
Réinitialiser	Appuyez sur ◀ (Entrée) / ▶ pour réinitialiser tous les paramètres aux valeurs par défaut.

## Menu Installation II

Appuyez sur le bouton **MENU** pour ouvrir le menu de l'**OSD**. Appuyez sur le bouton du curseur ◀▶ pour accéder au menu **Installation II**. Appuyez sur le bouton du curseur ▲▼ pour vous déplacer vers le haut et le bas dans le menu **Installation II**.

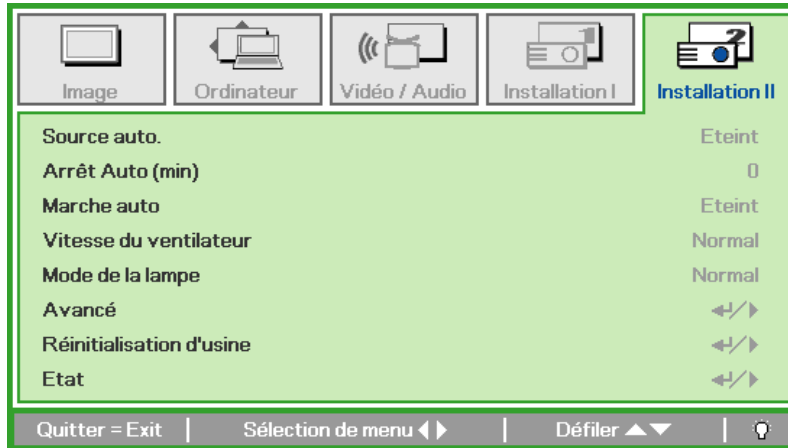

ELÉMENT	DESCRIPTION
Source auto.	Appuyez sur le bouton du curseur ◀▶ pour activer ou désactiver la détection automatique de la source. (Plage : Allumé ~ Eteint)
Arrêt auto (min)	Appuyez sur le bouton du curseur ◀▶ pour activer ou désactiver l'extinction automatique de la lampe lorsqu'il n'y a pas de signal.
Marche auto	Appuyez sur le bouton du curseur ◀▶ pour activer ou désactiver la mise en marche auto en présence du courant d'alimentation CA.
Vitesse du ventilateur	Appuyez sur le bouton du curseur ◀▶ pour basculer entre les vitesses de ventilateur Normale et Elevée. <b>Remarque :</b> Nous recommandons de sélectionner vitesse élevée dans les endroits comportant des températures élevées, une forte humidité ou en haute altitude.
Mode de la lampe	Appuyez sur le bouton du curseur ◀▶ pour sélectionner le mode de la lampe afin d'obtenir une luminosité plus élevée, ou une luminosité plus faible pour prolonger la durée de vie de la lampe.
Avancé	Appuyez sur ◀ (Entrée) / ▶ pour entrer dans le menu Avancé. Voir la <i>Fonctionnalité Avancé</i> en page 30.
Réinitialisation d'usine	Appuyez sur ◀ (Entrée) / ▶ pour réinitialiser tous les éléments aux valeurs pré-réglées en usine.
Etat	Appuyez sur ◀ (Entrée) / ▶ pour accéder au menu Etat. Voir page 33 pour plus d'informations sur Etat.

### Fonctionnalité Avancé

Appuyez sur le bouton **Menu** pour ouvrir le menu **OSD**. Appuyez sur ◀▶ pour aller au menu **Installation II**. Appuyez sur ▲▼ pour aller au menu **Avancé** et appuyez ensuite sur **Entrée** ou sur ▶. Appuyez sur ▲▼ pour vous déplacer vers le haut et vers le bas dans le menu **Avancé**. Appuyez sur ◀▶ pour changer les valeurs du paramétrage.

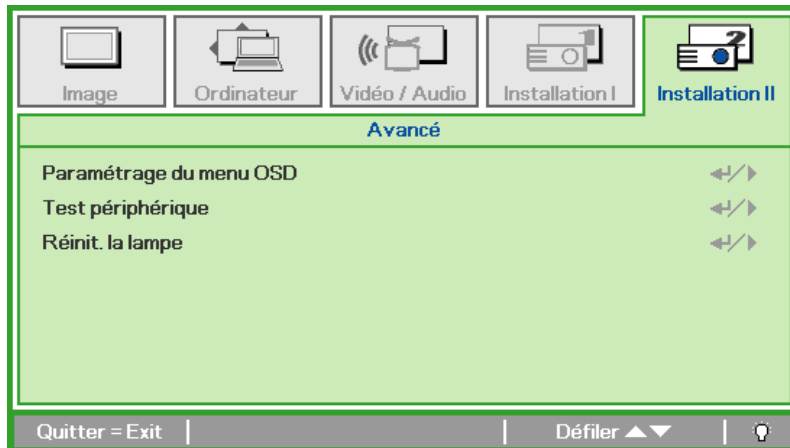

ELÉMENT	DESCRIPTION
Paramétrage du menu OSD	Appuyez sur Entrée / ▶ pour accéder à Paramétrage du menu OSD. Voir page 31 pour plus d'informations sur le Paramétrage du menu OSD.
Test périphérique	Appuyez sur Entrée / ▶ pour accéder au menu Test périphérique. Voir page 31 pour plus d'informations concernant Test périphérique.
Réinit. la lampe	Après avoir remplacé la lampe, cet élément doit être réinitialisé. Voir page 32 pour plus d'informations sur la Réinitialisation de la lampe.

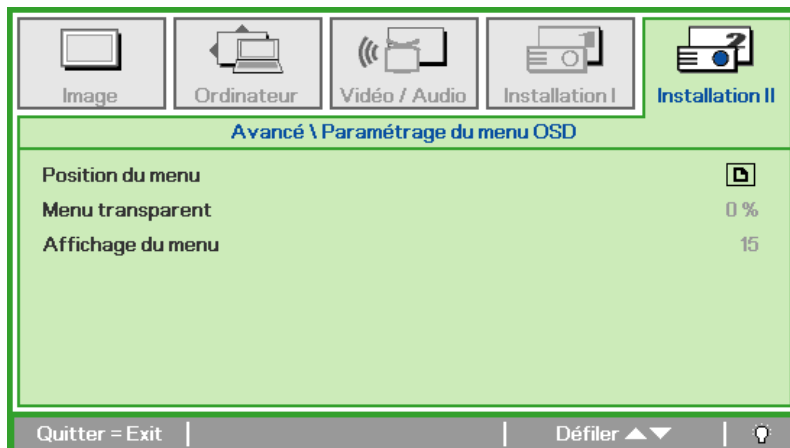
Paramètre du menu OSD

ELÉMENT	DESCRIPTION
Position du menu	Appuyez sur le bouton ◀▶ pour sélectionner un emplacement OSD différent.
Menu transparent	Appuyez sur le bouton ◀▶ pour sélectionner Niveau de transparence de l'arrière-plan de l'OSD.
Affichage du menu	Appuyez sur le bouton ◀▶ pour sélectionner délai d'inactivité de l'OSD.

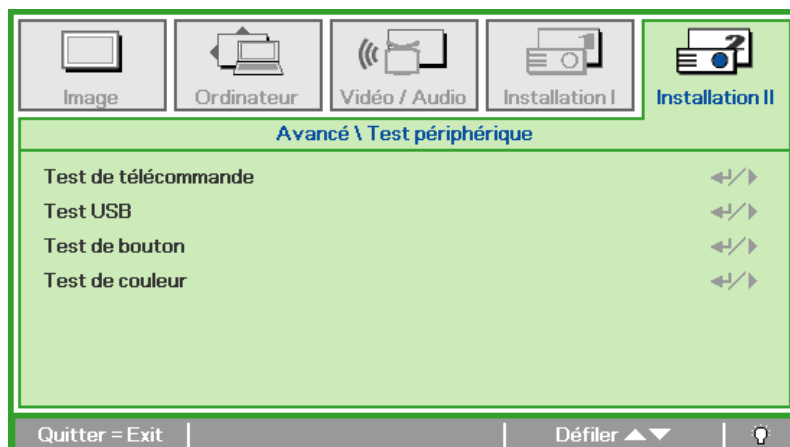
Test périphérique

ELÉMENT	DESCRIPTION
Test de télécommande	Appuyez sur ◀ (Entrée) / ▶ pour tester le contrôleur de la télécommande IR pour un diagnostic.
Test USB	Appuyez sur ◀ (Entrée) / ▶ pour tester la connexion USB avec le PC connecté.
Test de bouton	Appuyez sur ◀ (Entrée) / ▶ pour tester le bouton sur le clavier.
Test de couleur	Appuyez sur ◀ (Entrée) / ▶ pour sélectionner différentes couleurs à l'écran.

### Réinit. la lampe



Consultez *Réinitialiser la lampe* la page 36 pour réinitialiser la lampe.

## Réinitialisation d'usine

Appuyez sur le bouton curseur ▲▼ pour vous déplacer vers le haut et le bas dans le menu **Installation II**. Sélectionnez le sous-menu **Réinitialisation d'usine** et appuyez sur ◀ (Entrée) / ▶ pour réinitialiser tous les éléments du menu aux valeurs d'usine par défaut.

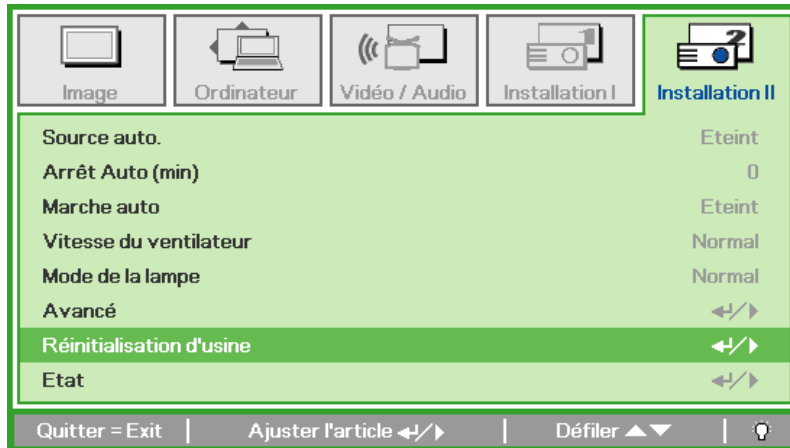

## Etat

Appuyez sur le bouton curseur ▲▼ pour vous déplacer vers le haut et le bas dans le menu **Installation II**. Sélectionnez le sous-menu **Installation II** et appuyez sur ◀ (Entrée) / ▶ pour accéder au sous-menu **Etat**.

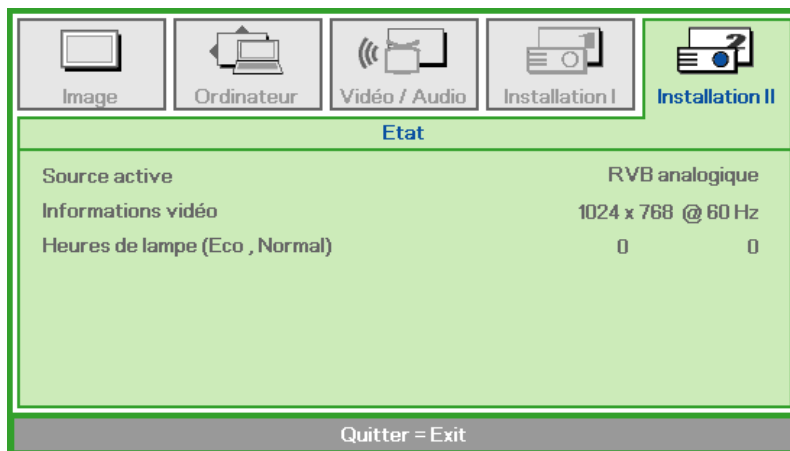

ÉLÉMENT	DESCRIPTION
Source active	Afficher la source activée.
Informations vidéo	Affiche les informations de résolution/vidéo pour la source RVB et le standard de couleur pour la source vidéo.
Heures de lampe	Les informations de temps d'utilisation de la lampe s'affichent. Les compteurs ECO et Normal sont séparés.



### Remplacer la lampe de projection

La lampe de projection doit être remplacée quand elle grille. Elle ne doit être remplacée que par une lampe certifiée, que vous pouvez commander chez votre vendeur local.

**Important :**

**a.** La lampe de projection utilisée dans ce produit contient une petite quantité de mercure.

**b.** Ne pas éliminer ce produit avec les ordures ménagères.

**c.** L'élimination de ce produit doit être effectuée conformément à la réglementation en vigueur dans votre région.

**Avertissement :**

Prenez soin d'éteindre et de débrancher le projecteur au moins 30 minutes avant de remplacer la lampe. Le non respect de cette consigne pourrait entraîner des brûlures graves.

1. Desserrez les deux vis prisonnières sur le couvercle du compartiment de lampe.

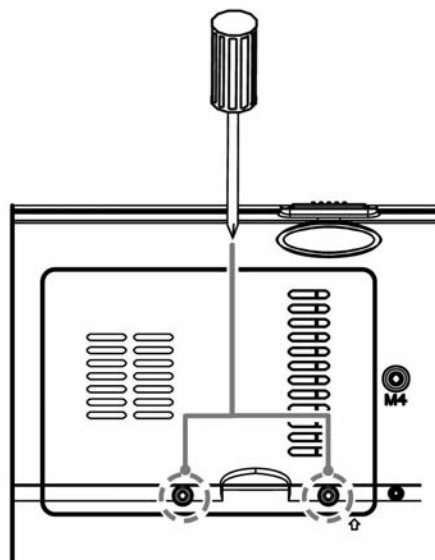

2. Retirez le couvercle du compartiment de la lampe.

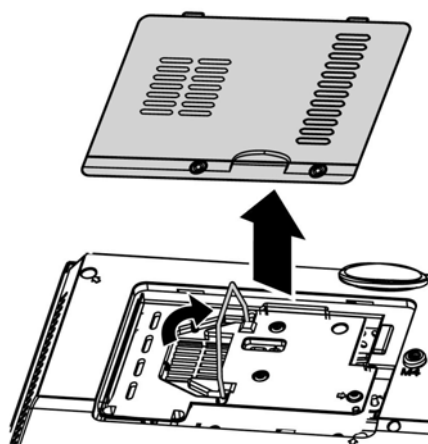

3. Retirez les deux vis du module de lampe.

4. Soulevez le module par la poignée.

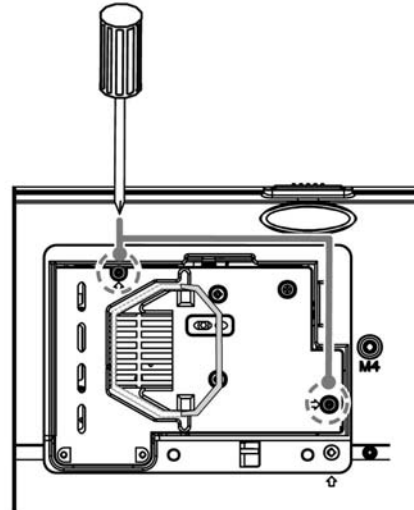

5. Tirez fermement sur la poignée du module pour retirer le module de la lampe.

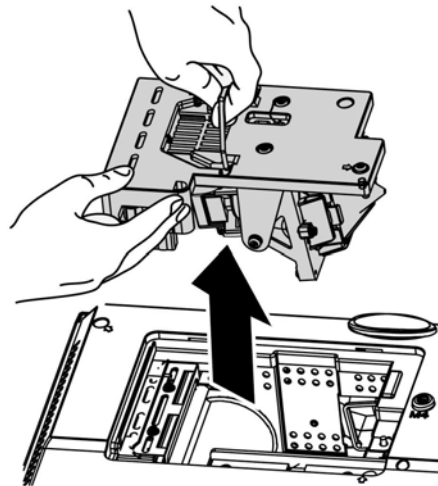

6. Inversez les étapes 1 à 5 pour installer le module de la nouvelle lampe.  
Lors de l'installation, alignez le module de lampe avec le connecteur et assurez-vous qu'il est de niveau pour éviter tout dommage.

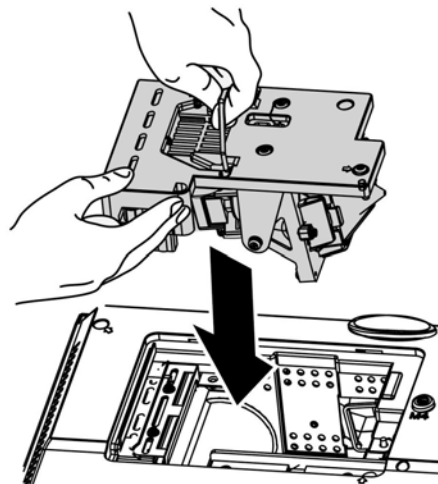

**Remarque :** Le module de lampe doit être parfaitement mis en place et le connecteur de la lampe doit être connecté correctement avant de serrer les vis.

## Réinitialiser la lampe

Une fois la lampe remplacée, réinitialisez le compteur d'heure de la lampe à zéro. Suivez les étapes suivantes :

1. Appuyez sur le bouton **MENU** pour ouvrir le menu OSD.
2. Appuyez sur le bouton du curseur ◀▶ pour accéder au menu **Installation II**. Appuyez sur le bouton du curseur pour vous déplacer vers le bas sur **Avancé**.

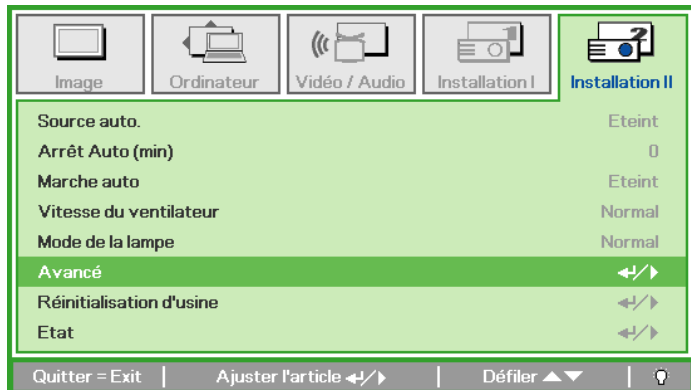

3. Appuyez sur le bouton du curseur ▲▼ pour passer à **Réinit. la lampe**.

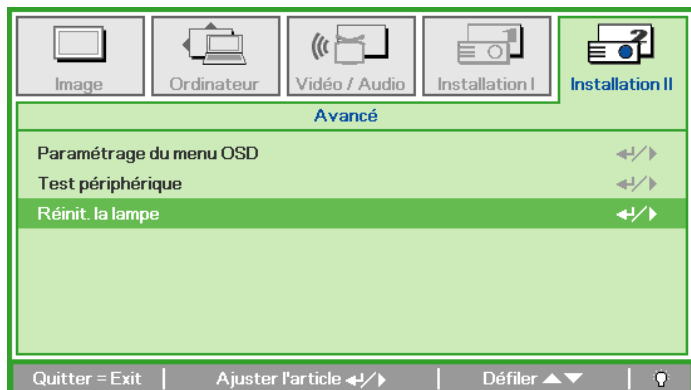

4. Appuyez sur le curseur ▶ ou sur le bouton Entrée.

Un message d'écran apparaît.

5. Appuyez sur les boutons ▼ ▲ ◀ ▶ pour réinitialiser la lampe.



6. Appuyez sur le bouton **MENU** pour retourner à Installation II.

## Nettoyer le projecteur

Nettoyer le projecteur pour retirer poussière et traces de doigts et assurer un bon fonctionnement.

### **Avertissement :**

1. Prenez soin d'éteindre et de débrancher le projecteur au moins 30 minutes avant le nettoyage. Le non respect de cette consigne pourrait entraîner de graves brûlures.
2. N'utilisez qu'un tissu légèrement humide. Evitez de laisser de l'eau pénétrer par les orifices de ventilation du projecteur.
3. Si un petit peu d'eau pénètre dans l'intérieur du projecteur pendant le nettoyage, laissez-le débranché plusieurs heures dans une salle bien aérée avant de l'utiliser.
4. Si beaucoup d'eau pénètre dans le projecteur en le nettoyant, envoyez-le au service d'entretien.

### Nettoyer l'objectif

Vous pouvez acheter des produits de nettoyage d'objectif optique dans la plupart des magasins d'appareils photo. Suivez ces étapes pour nettoyer l'objectif du projecteur.

1. Appliquez un peu de nettoyant d'objectif optique sur un tissu doux et propre. (N'appliquez pas le produit directement sur l'objectif.)
2. Essuyez légèrement l'objectif avec un mouvement circulaire.

### **Attention :**

1. N'utilisez pas de nettoyants ou dissolvants abrasifs.
2. N'appliquez pas de nettoyants sur le boîtier du projecteur pour éviter de le décolorer.

### Nettoyer le boîtier

Suivez ces étapes pour nettoyer le boîtier du projecteur.

1. Essuyez la poussière avec un chiffon humide.
2. Humidifiez le chiffon avec de l'eau chaude et un détergent doux (de vaisselle, par exemple), et essuyez le boîtier.
3. Rincez le détergent du tissu et essuyez le projecteur à nouveau.

### **Attention :**

Pour empêcher la décoloration du boîtier, n'utilisez pas de nettoyants abrasifs à base d'alcool.

## Utiliser le verrou Kensington®

Si vous êtes concerné par la sécurité, attachez le projecteur à un objet fixe avec la fente Kensington et un câble de sécurité.

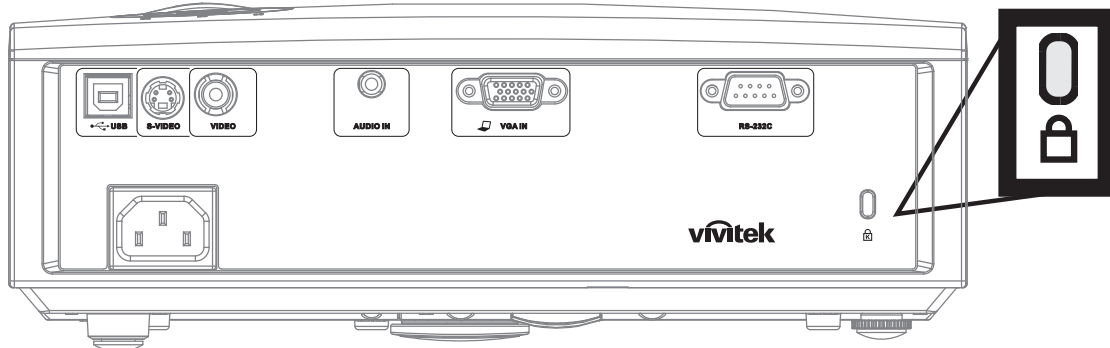

**Remarque :**

Contactez votre vendeur pour acheter un câble de sécurité Kensington adapté.

Le verrou de sécurité correspond au système de sécurité MicroSaver de Kensington. Pour tout commentaire, contactez : Kensington, 2853 Campus Drive, San Mateo, CA 94403, U.S.A. Tél : 800-535-4242, <http://www.Kensington.com>.

## Problèmes et solutions standards

Cette section traite des problèmes qui peuvent survenir pendant l'utilisation du projecteur. Si le problème persiste, contactez votre vendeur.

Il arrive souvent qu'un problème apparaissant tout d'abord insoluble ne soit finalement qu'une connexion mal effectuée. Vérifiez les points suivants avant de procéder aux solutions spécifiques.

- *Utilisez un autre appareil électrique pour confirmer que la prise électrique fonctionne.*
- *Assurez-vous que le projecteur est allumé.*
- *Assurez-vous toutes les connexions sont solidement attachées.*
- *Vérifiez que le périphérique connecté est allumé.*
- *Assurez-vous qu'un ordinateur connecté n'est pas en mode suspendu.*
- *Assurez-vous qu'un ordinateur portable connecté est configuré pour un affichage externe. (Ceci est généralement fait en appuyant sur une combinaison Fn-touche sur l'ordinateur portable.)*

## Conseils de dépannage

Dans chaque section de problèmes spécifiques, essayez les étapes dans l'ordre suggéré Ceci peut vous aider à résoudre un problème plus rapidement.

Essayez de détecter le problème et d'éviter ainsi de remplacer des composants non défectueux. Par exemple, si vous remplacez les piles et le problème persiste, remettez les piles d'origine et passez à l'étape suivante.

Notez les étapes effectuées lors du dépannage : Ces informations peuvent être utiles si vous devez contacter le service d'assistance technique ou pour passer au service clientèle.

## Messages d'erreur des voyants lumineux

MESSAGES DE CODE D'ERREUR	LED ALIMENTATION CLIGNOTE	LED SURCHAUFFE	LED PRÊT CLIGNOTE
Surchauffe	0	Allumé	0
Erreur d'état de rupture thermique	4	4	0
Erreur de lampe	5	0	0
Erreur Ventilateur1	6	0	1
Erreur Ventilateur2	6	0	2
Erreur Ventilateur3	6	0	3
Ouverture de la porte de la lampe	7	0	0
Erreur DMD	8	0	0
Erreur de roue de couleur	9	0	0

En cas d'erreur, débranchez le cordon d'alimentation CA et patientez une (1) minute avant de redémarrer le projecteur. Si les LED Power ou Prêt clignotent encore ou si la LED Surchauffe est allumée, contactez votre service clientèle.

## Problèmes d'image

### **Problèmes : Aucune image n'apparaît sur l'écran**

1. Vérifiez les paramètres sur votre ordinateur portable ou de bureau.
2. Eteignez tous les périphériques et rallumez-les dans l'ordre correct.

### **Problèmes : L'image est floue**

1. Ajustez la **Mise au point** sur le projecteur.
2. Appuyez sur le bouton **Auto** sur la télécommande ou le projecteur.
3. Assurez-vous que la distance projecteur-écran est dans la limite des 10 mètres (33 pieds) spécifiée.
4. Vérifiez si l'objectif du projecteur est propre.

### **Problèmes : L'image est plus large au sommet ou à la base (effet de trapèze)**

1. Placez le projecteur aussi perpendiculairement que possible par rapport à l'écran.
2. Utilisez le bouton **Distorsion** sur la télécommande ou le projecteur pour corriger le problème.

### **Problème : L'image est inversée**

Contrôlez le paramètre **Projection** dans le menu **Installation I** de l'OSD.

### **Problèmes : L'image est striée**

1. Réglez les paramètres **Fréquence** et **Alignement** dans le menu **Ordinateur** de l'OSD à leurs valeurs par défaut.
2. Pour vérifier que le problème n'est pas causé par la carte vidéo de l'ordinateur connecté, connectez à un autre ordinateur.

### **Problème : L'image est plate, sans contraste**

Ajustez le paramètre **Contraste** dans le menu **Image** de l'OSD.

### **Problème : La couleur de l'image projetée ne correspond pas à l'image source**

Ajustez les paramètres **Temp. de couleur** et **Gamma** dans le menu **Image** de l'OSD.

## Problèmes de lampe

### **Problèmes : Il n'y a pas de lumière venant du projecteur**

1. Vérifiez que le câble d'alimentation est bien connecté.
2. Assurez-vous que la source d'alimentation fonctionne en testant avec un autre appareil électrique.
3. Redémarrez le projecteur dans l'ordre correct et contrôlez si le voyant d'alimentation est vert.
4. Si vous avez récemment remplacé la lampe, essayez de refaire les connexions de la lampe.
5. Remplacez le module de la lampe.
6. Remettez l'ancienne lampe dans le projecteur et contactez le service technique.

### **Problèmes : La lampe s'éteint**

1. Des surtensions peuvent causer ce problème. Rebranchez le cordon d'alimentation. Quand le voyant Lampe est allumé, appuyez sur le bouton d'alimentation.
2. Remplacez le module de la lampe.
3. Remettez l'ancienne lampe dans le projecteur et contactez le service technique.

## Problèmes de télécommande

### **Problèmes : Le projecteur ne répond pas à la télécommande**

1. Pointez la télécommande vers le capteur distant du projecteur.
2. Vérifiez que le chemin entre la télécommande et le capteur n'est pas obstrué.
3. Eteignez les lumières fluorescentes dans la salle.
4. Vérifiez la polarité des piles.
5. Remplacez les piles.
6. Eteignez les autres périphériques infrarouges à proximité.
7. Envoyez la télécommande en réparation.

## Problèmes audio

### **Problèmes : Il n'y a pas de son**

1. Ajustez le volume sur la télécommande.
2. Ajustez le volume de la source audio.
3. Vérifiez la connexion du câble audio.
4. Testez la source de sortie audio avec d'autres haut-parleurs.
5. Contactez le service d'entretien.

### **Problèmes : Le son est déformé**

1. Vérifiez la connexion du câble audio.
2. Testez la source de sortie audio avec d'autres haut-parleurs.
3. Contactez le service d'entretien.

## Envoyer le projecteur en réparation

Si vous ne pouvez résoudre le problème, vous devez envoyer le projecteur en réparation. Emballez le projecteur dans son carton d'origine. Joignez une description du problème et une liste des étapes par lesquelles vous êtes passé lorsque vous avez tenté de résoudre le problème : L'information peut être utile au personnel du service de réparation. Retournez le projecteur à l'endroit où vous l'avez acheté.



## SPÉCIFICATIONS

### Spécifications

<b>Modèle</b>	D825MS	D820MS	D825MX
<b>Type d'écran</b>	TI DMD SVGA	TI DMD SVGA	TI DMD XGA
<b>Résolution</b>	SVGA 800x600 Natal	SVGA 800x600 Natal	XGA 1024x768 Natal
<b>Distance de projection</b>	1 mètre ~ 10 mètre	1 mètre ~ 10 mètre	
<b>Taille de l'écran de projection</b>	24,6 à 246 pouces	23 à 255 pouces	
<b>Objectif de projection</b>	Mise au point manuelle	Mise au point manuelle / zoom manuel	
<b>Rapport du zoom</b>	N/D	1.1	
<b>Distorsion verticale correction</b>	+/- 15 degrés		
<b>Méthodes de projection</b>	Avant, Arrière, Bureau/Plafond (Arrière, Avant)		
<b>Compatibilité des données</b>	PC IBM ou compatibles (VGA, SVGA, XGA, SXGA, UXGA), Mac		
<b>SDTV/EDTV/HDTV</b>	480i, 576i, 480p, 576p, 720p, 1080i		
<b>Compatibilité vidéo</b>	NTSC/NTSC 4.43 PAL (B/G/H/I/M/N/60), SECAM		
<b>H-Sync</b>	15, 30 – 80 kHz		
<b>V-Sync</b>	43 – 87 Hz		
<b>Certificat de sécurité</b>	FCC-B, UL, cUL, CB, CE et CCC		
<b>Température de fonctionnement</b>	5° ~ 35°C		
<b>Dimensions</b>	280 mm (l) x 205 mm (P) x 96 mm (H)		
<b>Entrée CA</b>	Universelle CA 100 ~ 240, typique @ 110 VCA (100~240)/+/-10%		
<b>Consommation</b>	230W typique (Mode Normal), 200W typique (mode ECO)		
<b>Veille</b>	<5 watts		
<b>Lampe</b>	Mode Normal : 180W; Mode Eco : 150W		
<b>Haut-parleur</b>	Haut-parleur mono 1W		
<b>PC</b>	RGB		
<b>Vidéo</b>	Vidéo composite (1xRCA)		
	S-Vidéo (Mini-DIN)		
<b>Audio</b>	Mini-prise		
<b>Sécurité</b>	Verrou Kensington		

#### *Connecteurs Entrée*

PC	VGA
	USB
Vidéo	Vidéo composite (1xRCA)
	S-Vidéo (Mini-DIN)
Audio	Mini-prise
Sécurité	Fente Kensington

## Distance de projection V.S. Taille de projection

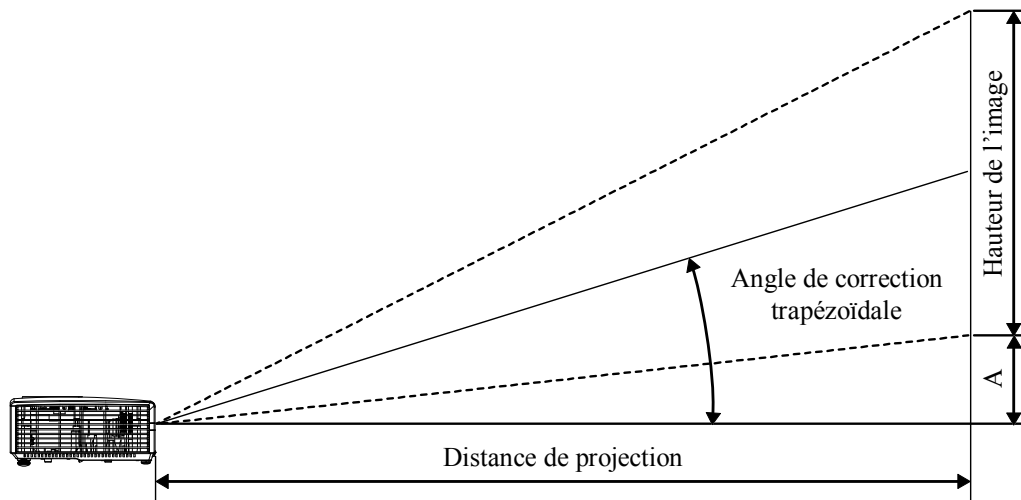

*Tableau de distance et de taille de projection du D825MS*

D825MS	TR 2 ZOOM FIXE			
Distance (m)	1,22	3,25	4,06	10,00
Diagonale (pouces)	30	80	100	246
Distorsion (degré)	13,50	13,50	13,50	13,50
Hauteur de l'image (mm)	457,2	1219,2	1524	3749,04
Largeur de l'image (mm)	609,6	1625,6	2032	4998,72
A (mm)	64,01	170,69	213,36	524,87

*Tableau de distance et de taille de projection du D820MS / D825MX*

D820MS / D825MX	TÉLÉ				GRAND			
Distance (m)	1,32	3,51	4,39	8,78	1,57	3,14	3,92	10,00
Diagonale (pouces)	30	80	100	200	40	80	100	255
Distorsion (degré)	12,53	12,53	12,53	12,53	13,97	13,97	13,97	13,97
Hauteur de l'image (mm)	457,2	1219,2	1524	3048	609,6	1219,2	1524	3886,2
Largeur de l'image (mm)	609,6	1625,6	2032	4064	812,8	1625,6	2032	5181,6
A (mm)	64,01	170,69	213,36	426,72	85,34	170,69	213,36	544,07

## D825MS / D820MS Tableau de mode de synchronisation

Le projecteur peut afficher plusieurs résolutions. Le tableau suivant liste les résolutions qui peuvent être affichées par le projecteur.

SIGNAL	RÉSOLUTION	SYNC H (KHz)	SYNC V (Hz)	COMPOSITE / S-VIDÉO	COMPOSANTE	RVB
NTSC	—	15,734	60,0	O	—	—
PAL/SECAM	—	15,625	50,0	O	—	—
VESA	640 x 350*	37,9	85,0	—	—	O
	640 x 400*	37,9	85,0	—	—	O
	720 x 400*	37,9	85,0	—	—	O
	640 x 480	31,5	60,0	—	—	O
	640 x 480	37,9	72,0	—	—	O
	640 x 480	37,5	75,0	—	—	O
	640 x 480	43,3	85,0	—	—	O
	800 x 600	35,2	56,0	—	—	O
	800 x 600	37,9	60,0	—	—	O
	800 x 600	48,1	72,0	—	—	O
	800 x 600	46,9	75,0	—	—	O
	800 x 600	53,7	85,0	—	—	O
	1024 x 768	48,4	60,0	—	—	O
	1024 x 768	56,5	70,0	—	—	O
	1024 x 768	60,0	75,0	—	—	O
	1024 x 768	68,7	85,0	—	—	O
	1440 x 900	55,6	60,0	—	—	O
	1280 x 1024	63,98	60,0	—	—	O
	1280 x 1024	79,98	75,0	—	—	O
1400 x 1050	65,3	60,0	—	—	O	
Apple Mac	640 x 480	35,0	66,68	—	—	O
	832 x 624	49,725	74,55	—	—	O
	1024 x 768	60,24	75,0	—	—	O
	1152 x 870	68,68	75,06	—	—	O
SDTV	480i	15,734	60	—	O	—
	576i	15,625	50	—	O	—
EDTV	480p	31,469	60	—	O	—
	576p	31,25	50	—	O	—

SIGNAL	RÉSOLUTION	SYNC H (KHz)	SYNC V (Hz)	COMPOSITE / S-VIDÉO	COMPOSANTE	RVB
HDTV	720p	37,5	50	—	O	—
	720p	45,0	60	—	O	—
	1080i	33,8	60	—	O	—
	1080i	28,1	50	—	O	—

O : Fréquence supportée

— : Fréquence non supportée

\* : Niveau affichable

La résolution du panneau pour le D825MS/D820MS est 800 x 600. Une résolution autre que la résolution natale peut s'afficher avec des tailles textes ou de lignes inégales.

Synchronisation HDTV : Lecteur DVD (source principale), VG828 (source secondaire).

### D825MX Tableau de mode de synchronisation

SIGNAL	RÉSOLUTION	SYNC H (KHz)	SYNC V (Hz)	COMPOSITE / S-VIDÉO	COMPOSANTE	RVB
NTSC 4.43	—	15,734	60,0	O	—	—
PAL/SECAM	—	15,625	50,0	O	—	—
VESA	640 x 350*	37,9	85,0	—	—	O
	640 x 400*	37,9	85,0	—	—	O
	640 x 480	31,5	60,0	—	—	O
	640 x 480	37,9	72,0	—	—	O
	640 x 480	37,5	75,0	—	—	O
	640 x 480	43,3	85,0	—	—	O
	800 x 600	35,2	56,0	—	—	O
	800 x 600	37,9	60,0	—	—	O
	800 x 600	48,1	72,0	—	—	O
	800 x 600	46,9	75,0	—	—	O
	800 x 600	53,7	85,0	—	—	O
	1024 x 768	48,4	60,0	—	—	O
	1024 x 768	56,5	70,0	—	—	O
	1024 x 768	60,0	75,0	—	—	O
1024 x 768	68,7	85,0	—	—	O	

SIGNAL	RÉSOLUTION	SYNC H (KHz)	SYNC V (Hz)	COMPOSITE / S-VIDÉO	COMPOSANTE	RVB
	1440 x 900	55,6	60,0	—	—	O
	1280 x 1024	63,98	60,0	—	—	O
	1280 x 1024	79,98	75,0	—	—	O
	1400 x 1050	65,3	60,0	—	—	O
	1400 x 1050	64,7	60,0	—	—	O
Apple Mac	640 x 480	34,98	66,66	—	—	O
	640 x 480	35,0	66,68	—	—	O
	832 x 624	49,725	74,55	—	—	O
	1024 x 768	60,24	75,0	—	—	O
	1152 x 870	68,68	75,06	—	—	O
SDTV	480i	15,734	60	—	O	—
	576i	15,625	50	—	O	—
EDTV	480p	31,469	60	—	O	—
	576p	31,25	50	—	O	—
HDTV	720p	37,5	50	—	O	—
	720p	45,0	60	—	O	—
	1080i	33,8	60	—	O	—
	1080i	28,1	50	—	O	—

O : Fréquence supportée

— : Fréquence non supportée

\* : Niveau affichable

La résolution du panneau pour le D825MX est 1024 x 768. Une résolution autre que la résolution natale peut s'afficher avec des tailles textes ou de lignes inégales.

Synchronisation HDTV : Lecteur DVD (source principale), VG828 (source secondaire).

## Dimensions du projecteur

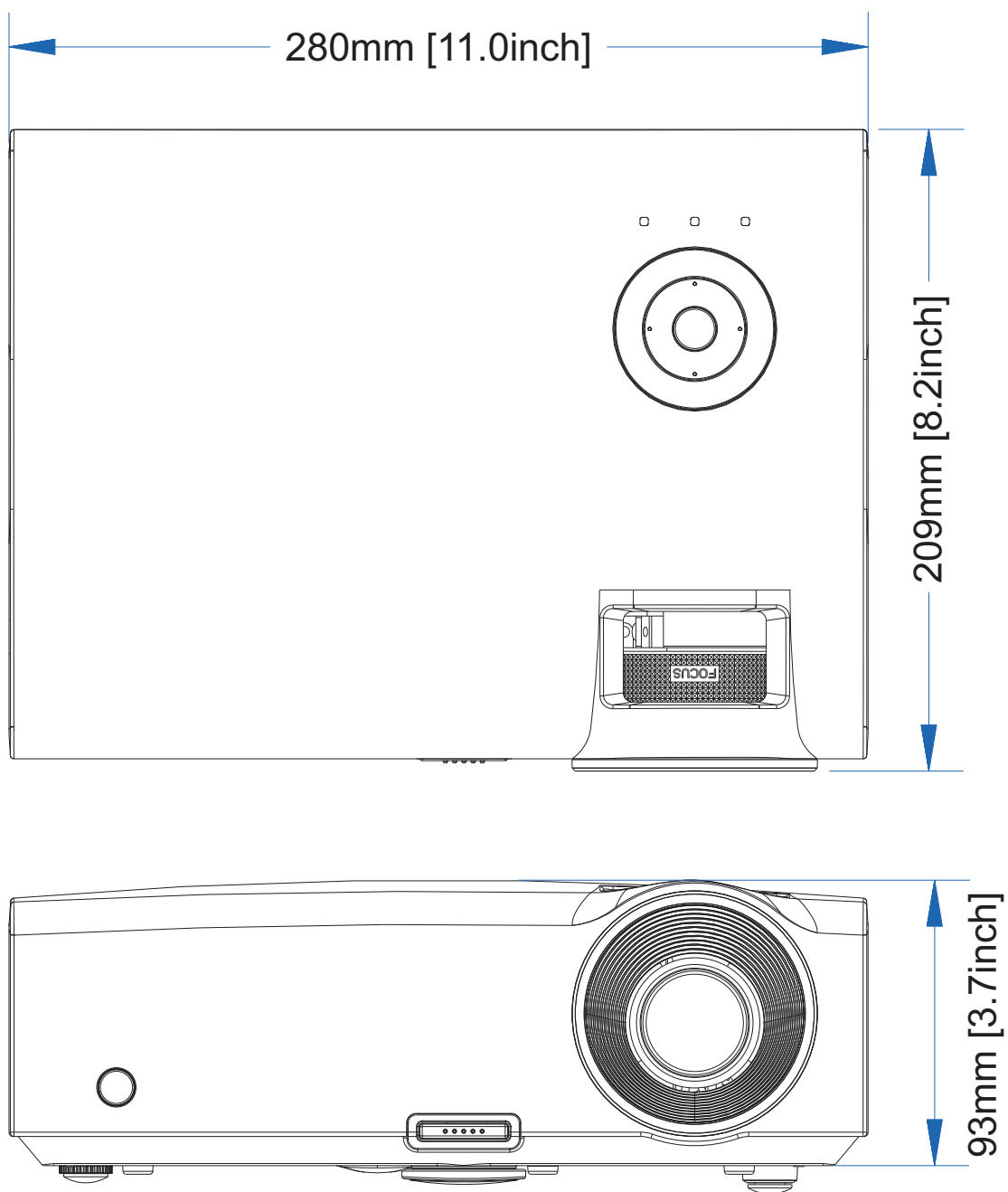

## **CONFORMITE A LA REGLEMENTATION**

### **Avertissement de la FCC**

Cet équipement a été testé et déclaré conforme aux normes des appareils numériques de Classe B, conformément à l'article 15 du règlement de la FCC. Ces normes sont conçues pour fournir une bonne protection contre les interférences nuisibles quand l'équipement est utilisé en environnement commercial.

Cet appareil génère, utilise, et peut diffuser des signaux radioélectriques, et, s'il n'est pas installé et utilisé conformément aux instructions, peut causer des interférences nuisibles aux communications radio. L'utilisation de cet équipement dans des zones résidentielles risque d'engendrer des interférences nuisibles, dans ce cas l'utilisateur devra corriger ces interférences à ses propres frais.

Les changements ou modifications qui n'ont pas été expressément approuvés par les organismes responsables de la conformité peuvent enlever tout droit à l'utilisateur de faire fonctionner ce matériel.

### **Canada**

Cet appareil numérique de classe B est conforme avec l'ICES-003 canadien.

### **Certification de sécurité**

FCC-B, UL, cUL, CB, CE et CCC.



[www.vivitekcorp.com](http://www.vivitekcorp.com)

---

©2010 Vivitek Corporation. All rights reserved. All trademarks are the property of their respective owners. All specifications are subject to change without prior notice.

201003